

CLÔTURES, PORTAILS,
DÉCORATIONS ET BOIS DE JARDIN



EXTERIORLIVING
BY VALCKE

PORTES EN BOIS	8
PANNEAUX DE JARDIN.....	26
AMÉNAGEMENTS DE JARDIN.....	62
BOIS DE JARDIN.....	76
INFOS PRATIQUES.....	84



CRÉEZ DE L'ESPACE POUR VOS LOISIRS

Exterior Living fabrique des produits de jardin contemporains selon vos spécifications, où la qualité et la durabilité sont primordiales. Des clôtures et portails au mobilier de jardin, en passant par les bacs à fleurs et le bois de jardin. Avec une gamme variée de modèles standard économiques et de vastes possibilités de personnalisation, nous obtenons un résultat qui répond parfaitement à vos souhaits. Exterior Living propose un bel assortiment pour tous les goûts et se fait un plaisir de vous inspirer par le caractère authentique de ses produits.

Visitez nos distributeurs professionnels pour en savoir plus sur les options et les prix. Ils se feront un plaisir de vous fournir toutes les informations tous les conseils nécessaires.



PROFITEZ DE NOTRE EXPÉRIENCE

Exterior Living conçoit, produit et fournit depuis 3 générations une gamme de produits intemporels de jardin : des clôtures et portails aux décorations de jardin en passant par les constructions de jardins, les pergolas et les piscines,... Tout pour créer votre espace idéal, celui où vous préférez passer votre temps libre.

QUALITÉ BELGE

Nous garantissons une qualité et un savoir-faire local. Du concept au produit fini : chaque produit est développé, dessiné et fabriqué sur notre propre site de production à Hooglede, avec un souci constant de design innovant et de fonctionnalité. Cela nous donne l'avantage d'être uniques et créatifs.

Notre bois est soigneusement sélectionné dans des forêts gérées durablement. Nous imprégnons également nous-mêmes notre bois afin de le protéger préventivement contre la pourriture et les insectes.

PRODUCTION

Grâce à notre savoir-faire et à nos nombreuses années d'expérience dans le métier, nous sommes parvenus à une harmonie optimale entre artisanat et industrialisation. Nous disposons d'un parc de machines important afin d'effectuer toutes les opérations d'usinage

dans nos propres ateliers. Notre équipe spécialisée assure une finition et un résultat final de haute qualité.

PERSONNALISATION

Grâce à une gamme variée de modèles standards et à de nombreuses possibilités de personnalisation, nous obtenons un résultat qui correspond parfaitement à vos souhaits. Notre équipe de conception dessine et termine chaque structure en fonction de vos préférences personnelles. Notre savoir-faire permet une grande flexibilité dans la personnalisation.

UN PLACEMENT PROFESSIONNEL

Pour garantir la qualité du produit que vous achetez, nous travaillons avec un réseau de professionnels reconnus. Vous pouvez donc compter sur une pose et une finition parfaites, des conseils sur les produits et leur entretien et un excellent service après-vente.

OÙ TROUVER NOS PRODUITS ?

Nos produits sont disponibles auprès de distributeurs professionnels. N'hésitez pas à vous rendre chez un distributeur près de chez vous pour en savoir plus sur nos produits. Bénéficiez d'astuces et de conseils d'experts et recevez un devis personnalisé sans engagement. Trouvez facilement le distributeur le plus proche de chez vous via exteriorliving.be



DÉCOUVRIR LES PRIX ?

Scannez ce code QR pour consulter la liste des prix actuelle de nos produits standard.

Pour une offre concrète, nous vous renvoyons volontiers vers l'un de nos distributeurs professionnels dans votre région. Ils vous donneront plus d'informations sur les différentes possibilités et calculeront un prix exact et adapté à votre jardin.



NOS MATÉRIAUX ET LEUR PÉRENNITÉ

NOTRE PHILOSOPHIE EN TERME DE NATURE

Exterior Living est consciente de son empreinte écologique au quotidien, c'est pourquoi nous choisissons toujours du bois provenant de forêts gérées de manière strictement écologique. Exterior Living est titulaire du label PEFC (Programme de reconnaissance des certifications forestières). Ce label international prouve que le bois provient d'un abattage légal et garantit qu'il y a plus d'arbres plantés que d'arbres abattus.

Nous bouclons la boucle en triant soigneusement tous les déchets et le recyclage. Le bois est le matériau renouvelable par excellence !



NOUVEAUX MATÉRIAUX

Lors du développement de nouveaux produits, nous sommes constamment à la recherche de nouveaux matériaux respectueux de l'environnement. Par exemple, nous aimons travailler avec WPC, un matériau 100 % recyclable. Ou thermowood, une alternative écologique aux bois tropicaux qui obtient une durabilité et une stabilité dimensionnelle améliorées grâce au chauffage thermique.



IMPRÉGNATION SOUS PRESSION

Le bois non traité a besoin d'être protégé. Le pin nordique reçoit un premier traitement contre notre climat peu clément par imprégnation sous pression. Le bois imprégné prend une couleur verte et est ainsi mieux protégé contre les moisissures, la pourriture et les insectes. L'imprégnation est effectuée par nos soins. Le produit de préservation est mis sous pression avec le bois dans une chaudière cylindrique jusqu'à ce que le bois soit entièrement saturé. Pour maintenir la qualité d'imprégnation sous pression, les produits traités sous pression ne doivent pas être sciés. Si le bois grisaille, il peut être coloré avec une lasure ou une couleur de votre choix.



BOIS NORDIQUE

- Sapin blanc et pin originaires du Grand Nord
- Sélectionnés avec soin.
- La solidité et la stabilité sont garanties par une croissance lente.



IROKO

- Bois robuste d'Afrique de l'Ouest.
- Structure du bois relativement régulière avec un grain moyennement fin.
- Pas de nœuds.
- Grain droit à grain croisé (parfois ondulé).
- Classe de durabilité naturelle I-II.
- Couleur : jaune-orange, brun clair à moyen.
- Grisaille uniformément.



PADOUK

- Bois exceptionnellement stable provenant d'Afrique centrale et de l'Ouest.
- Structure assez régulière avec un grain moyennement fin (parfois un grain croisé).
- Pas de nœuds.
- Classe de durabilité naturelle I.
- Couleur : rouge corail à brun pourpre.
- Grisaille uniformément.



IPÉ

- Bois sud-américain d'une stabilité exceptionnelle.
- Texture uniforme avec un grain fin.
- Pas de nœuds.
- Classe de durabilité naturelle I.
- Couleur : nuances allant du brun verdâtre au brun plus clair et rougeâtre.
- Grisaillement très régulier jusqu'au gris clair.



ITAUBA

- Bois sud-américain stable.
- Structure uniforme avec un grain fin.
- Pas de nœuds.
- Classe de durabilité naturelle I.
- Couleur : jaune-brun
- Grisaillement régulier.

TYPES DE BOIS

BOIS ÉQUARRI

Le bois équarri est un bois scié qui est ensuite séché et raboté. La surface est lisse mais peut présenter de légères fissures.

BOIS ROND

Le bois rond est scié à partir d'un tronc entier et ce processus de séchage crée des fissures longitudinales et une surface plus rugueuse. Les fissures ne traversent pas le cœur du bois, ce qui n'affecte pas sa résistance.



SAPIN BLANC THERMOWOOD

- Sapin blanc et pins du Grand Nord
- Chauffage prolongé dans un four spécial pour une durabilité accrue et une meilleure stabilité dimensionnelle.
- Belle couleur brun foncé spécifique.
- Avec nœuds.



AYOUS THERMOWOOD

- Essence de bois africaine avec un grain de bois doux et discret.
- Chauffage prolongé dans un four spécial pour une durabilité accrue et une et une meilleure stabilité dimensionnelle.
- Belle couleur spécifique brun foncé.
- Pas de nœuds.



WPC

- Bois composite.
- Caractère esthétique du bois.
- Surface brossée pour un aspect naturel non brillant.
- Facile à entretenir.
- Durable et adapté à une utilisation en extérieur.
- 100% recyclable.
- Résistant à l'eau et très résistant aux insectes et aux champignons.



ALUMINIUM

- Aluminium laqué texture mate pour une meilleure résistance aux rayures.
- Qualité 6060, ISO 9001
- Laqué selon les normes Seaside Qualicoat, ce qui confère à la laque une plus grande résistance dans les environnements plus agressifs (côtiers, industriels, etc.).



1. PORTES EN BOIS



PRIX ?
Scannez ce code QR et découvrez la liste des prix actuelle.

Avec notre collection de portails en bois, vous optez pour un design intemporel au caractère durable. Le meilleur bois est sélectionné et contrôlé manuellement pour chaque portail, avec une attention particulière portée aux moindres détails. Grâce à une grande souplesse de personnalisation, nous créons un portail unique qui s'intègre parfaitement à votre jardin. Vous bénéficiez ainsi de l'intimité, de la sécurité et du style dont vous avez besoin pour profiter de votre maison et de votre jardin en toute tranquillité.

Envie d'habiller votre jardin avec un portail en bois qui s'adapte au centimètre près ? Chez Exterior Living, vous trouverez un large éventail de portails avec des possibilités de personnalisation très étendues. Vous pourrez ainsi profiter pleinement de votre jardin.

POURQUOI UNE PORTE EXTERIOR LIVING ?

- ✓ Pour chaque portail, le bois le plus durable est sélectionné et contrôlé pour garantir une qualité parfaite.
- ✓ Chaque portail est le fruit d'un travail artisanal belge.
- ✓ Finition détaillée
- ✓ Nombreuses possibilités de personnalisation pour s'intégrer parfaitement à votre jardin.
- ✓ Concept global possible : portail, clôture et décoration de jardin disponibles dans le même type de bois et le même style.

PORTES EN BOIS CONTEMPORAINS ET PERSONNALISÉS

Avec notre collection de portails en bois, vous optez pour un design intemporel au caractère durable. Le meilleur bois est sélectionné et contrôlé manuellement pour chaque portail, avec une grande attention portée aux moindres détails. Chaque portail en bois est entièrement fabriqué sur mesure, fini à la perfection et disponible avec l'automatisation et les accessoires appropriés. Cela garantit l'intimité, la sécurité et le style nécessaires pour profiter de votre maison et de votre jardin en toute tranquillité.

POURQUOI CHOISIR NOS PORTES ?

UNE SOLIDE QUALITÉ BELGE

Nous travaillons avec un assemblage par tenons et mortaises, ce qui confère à nos portails une grande solidité et une grande qualité. La conception, le développement et la fabrication sont réalisés en interne dans notre entreprise familiale de Gits. Nos portails sont fabriqués avec un cadre solide de 58 x 140 mm afin d'éviter les déformations. Nos portails sont donc très solides et de grande qualité.

Tant nos portails coulissants que nos portails battants sont finis à la perfection et sont disponibles avec l'automatisation appropriée.

PROLONGEZ LE STYLE AVEC DES PANNEAUX LATÉRAUX

Vous souhaitez continuer à clôturer votre jardin dans le même style ? Pour un grand nombre de nos portails en bois, nous possédons des panneaux latéraux assortis. Les panneaux latéraux sont fabriqués avec un cadre de 58 x 65 mm. Un panneau latéral a un cadre plus fin qu'un portail, de sorte que lorsque vous placez ce panneau à côté d'un portail, la structure linéaire ne sera pas visuellement la même. Vous souhaitez conserver la structure linéaire ? Choisissez alors un vantail de portail sans ferrures comme panneau latéral.

HABILLAGE CONTEMPORAIN

Pour l'habillage horizontal ou vertical de votre portail, vous disposez d'un large choix de motifs. Un profil plat ou un profil nervuré. Allez-vous opter pour des panneaux fermés ou ouverts ?

Un habillage entièrement fermé assure une intimité optimale. Ouvert, cela donne une impression d'aération. Vous choisissez ce qui convient le mieux à votre jardin.

ESSENCES DE BOIS DURABLES

Pin, iroko, padouk ou thermowood. Pour chaque portail, le bois le plus durable est sélectionné et contrôlé afin de garantir une excellente qualité.

pin



iroko



padouk



thermowood

DIMENSIONS ET PERSONNALISATION

Nos portails et panneaux latéraux sont disponibles en standard dans les dimensions ci-dessous. Ces dimensions ne conviennent pas parfaitement à votre jardin ? Nous nous ferons un plaisir de créer un portail unique, entièrement personnalisé. Consultez nos options de personnalisation par essence de bois :

DIMENSIONS STANDARDS

Modèle	L X H
Porte simple	100 x 180 cm
Porte double	300 x 180 cm
Panneau latéral	100 x 180 cm 180 x 180 cm

PERSONNALISATION

Portail

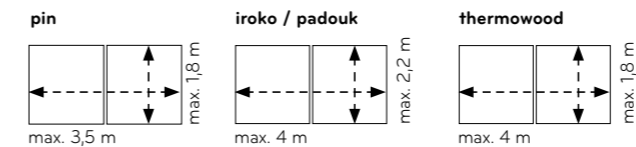

Panneau latéral

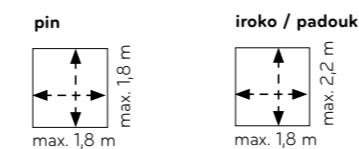

↑ PERSONNALISATION POSSIBLE ↓



CHOISISSEZ VOTRE SENS D'OUVERTURE

Lors de l'installation d'un portail, il est préférable de penser au sens d'ouverture. Votre portail doit-il s'ouvrir à gauche ou à droite ? Vers l'intérieur ou vers l'extérieur ? Ou simplement pivoter des deux côtés ? Chaque situation est différente. Tous nos portails sont équipés de série du sens d'ouverture 1. Votre revendeur Exterior Living vous conseillera volontiers sur ce choix.

EXAMINEZ LES SENS D'OUVERTURE POSSIBLES

Votre portail doit-il s'ouvrir vers l'intérieur ou vers l'extérieur du côté de la rue ? Consultez ici les sens d'ouverture possibles.

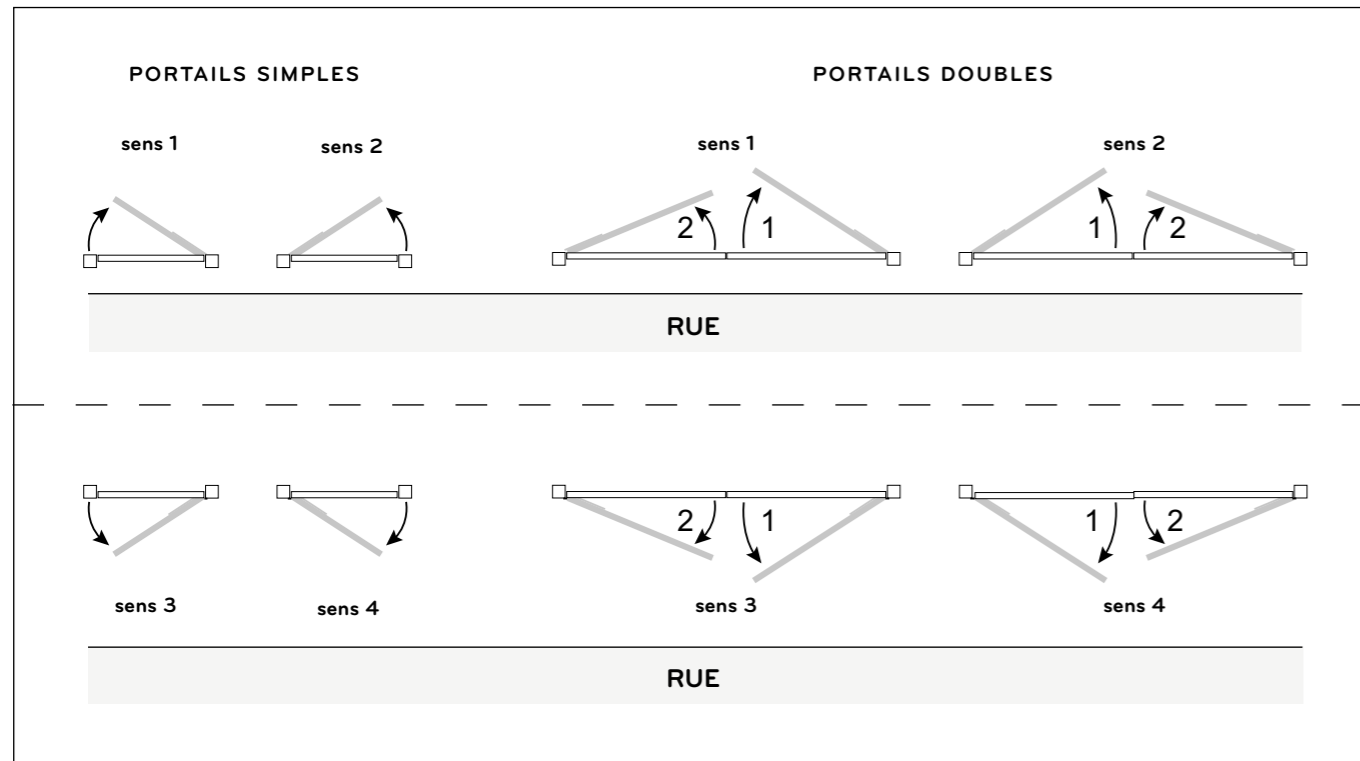

UN PORTAIL QUI S'OUVRE DES DEUX CÔTÉS ?

Vous souhaitez que votre portail s'ouvre des deux côtés ? Optez pour des charnières pivotantes. Nos modèles de portails à dessus plat sont disponibles avec des charnières pivotantes afin que votre portail puisse s'ouvrir aussi bien vers l'extérieur que vers l'intérieur.



FINITION ET AUTOMATISATION

LARGE CHOIX DE POTEAUX

Lors de l'installation d'un portail, il est préférable de choisir des poteaux solides et durables. Chez Exterior Living, vous avez un large choix de différentes essences de bois comme le pin traité sous pression, l'azobé ou le padouk. Vous avez le choix entre des poteaux carrés et des poteaux carrés à tête de diamant de différentes tailles en fonction de l'essence du bois. Votre revendeur Exterior Living se fera un plaisir de vous conseiller sur le choix des poteaux. Vous trouverez un aperçu de tous nos poteaux à la pag. 34

POTEAUX CARRÉS



POTEAUX CARRÉS À TÊTE DE DIAMANT



Automatisation pour les portes coulissantes



Automatisation pour les portes battantes



Automatisation au sol pour les portes battantes



FINITION

Une fois que vous avez choisi le sens d'ouverture approprié, votre porte est équipée de charnières de haute qualité et des accessoires souhaités. De la poignée à la pêne de sol ou à la butée de portail en pierre bleue, avec ou sans automatisation de portail.

AUTOMATISATION

Nos portails peuvent être facilement automatisés. Vous ne devez donc plus sortir de votre voiture à chaque fois. Les ensembles d'automatisation sont protégés thermiquement contre la surchauffe et sont équipés d'un système de détection d'obstacles. Celle-ci arrête immédiatement votre portail lorsqu'elle détecte un obstacle. Chaque kit est livré avec 2 émetteurs et un feu clignotant de sécurité. Tout pour une sécurité et un confort optimaux.



GRANADA

Le Granada, avec ses lattes verticales fermées est fini en haut avec des lattes croisées pour offrir une vue partielle. Ce portail durable est disponible en pin traité, en iroko ou en padouk. Avec ses panneaux latéraux assortis, vous pouvez fermer votre jardin dans le même style.

▲ PERSONNALISATION
| POSSIBLE
-----▶

ESSENCES DE BOIS

- ✓ Pin traité sous pression
- ✓ Iroko
- ✓ Padouk

SPÉCIFICATIONS

- ✓ Finition avec des lattes croisées
- ✓ Combinaison possible avec des panneaux latéraux
- ✓ Quincaillerie pivotants possible
- ✓ Automatisation

BILBAO

Ce portail moderne avec des lattes nervurées en sapin blanc thermowood ou en ayous thermobois est complété par un profilé en aluminium, disponible de série en noir RAL 9004 ou en aluminium RAL 9006. Un portail durable qui confère à votre jardin un aspect luxueux et une finition parfaite.



PROLONGEZ LE STYLE !

Vous souhaitez clôturer davantage votre jardin dans le même style ? Ce portail Bilbao se combine parfaitement avec notre mur de jardin Toba. Un mur de jardin continu en bois thermowood et terminé à l'identique par un profilé en aluminium.

ESSENCES DE BOIS

- ✓ Thermowood sapin blanc
- ✓ Thermowood ayous

▲ PERSONNALISATION
| POSSIBLE
-----▶

SPÉCIFICATIONS

- ✓ Profil nervuré vertical
- ✓ Peut être combiné avec des panneaux latéraux
- ✓ Quincaillerie pivotants possible
- ✓ Automatisation

OXFORD

Le portail Oxford à planches verticales présente un design intemporel et un caractère durable. Ce portail robuste est disponible en pin traité sous pression, en iroko ou en padouk. Vous préférez une intimité totale votre maison et votre jardin ? Grâce aux planches complètement fermées, vous vous assurez une intimité optimale. Avec ses panneaux latéraux assortis, vous pouvez facilement créer un ensemble uniforme.



ESSENCES DE BOIS

- ✓ Pin traité sous pression
- ✓ Iroko
- ✓ Padouk

SPÉCIFICATIONS

- ✓ Bordage fermé verticalement
- ✓ Combinaison possible avec des panneaux latéraux
- ✓ Quincaillerie pivotants possible
- ✓ Automatisation

↑ PERSONNALISATION
POSSIBLE
→



AUTOMATISATION

Un portail qui s'ouvre automatiquement ? Optez pour l'automatisation.



BRADFORD

Fermez votre jardin en toute sécurité avec un portail en bois robuste. Avec le Bradford, vous optez pour des planches horizontales. Grâce aux planches fermées, vous bénéficiez d'une intimité optimale. Grâce aux panneaux latéraux assortis, vous pouvez facilement créer un ensemble uniforme.

PANNEAUX LATÉRAUX

Vous souhaitez clôturer votre jardin dans le même style ? Nos portails sont disponibles avec des panneaux assortis. Un panneau latéral a un cadre plus fin qu'un portail et la structure linéaire ne sera visuellement pas la même. Vous souhaitez conserver la structure de linéaire ? Choisissez un vantail de portail sans charnière comme panneau latéral.

↑ PERSONNALISATION
POSSIBLE
→

ESSENCES DE BOIS

- ✓ Pin traité sous pression
- ✓ Iroko
- ✓ Padouk

SPÉCIFICATIONS

- ✓ Planches horizontales fermées
- ✓ Combinaison possible avec des panneaux latéraux
- ✓ Quincaillerie pivotants possible
- ✓ Automatisation



PORTAIL COULISSANT ?

Vous préférez ce modèle comme portail coulissant plutôt que comme portail battant ? regardez notre portail coulissant Faro en p. 24-25



CORDOBA

Le Cordoba est un portail durable en bois dur avec des planches verticales semi-fermées. Les planches sont espacées les unes des autres. De cette manière, vous n'avez pas de vue directe, mais vous bénéficiez d'une certaine aération. Avec ses panneaux latéraux assortis, vous pouvez fermer votre jardin dans le même style.

↑ PERSONNALISATION
| POSSIBLE
└───▶

ESSENCES DE BOIS

- ✓ Iroko
- ✓ Padouk

SPÉCIFICATIONS

- ✓ Planches verticales semi-ouverte
- ✓ Combinaison possible avec des panneaux latéraux
- ✓ Automatisation

BURTON

Le Burton est un portail en bois dur durable, avec des planches verticales semi-fermées où le cadre est placé derrière les planches. Les planches sont placées à une certaine distance les unes des autres. De cette manière, vous n'avez pas de vue directe, mais vous bénéficiez d'une certaine aération. Avec les panneaux latéraux assortis, vous pouvez fermer votre jardin dans le même style.



ESSENCES DE BOIS

- ✓ Iroko
- ✓ Padouk

↑ PERSONNALISATION
| POSSIBLE
└───▶

SPÉCIFICATIONS

- ✓ Planches verticales semi-ouvertes
- ✓ Combinaison possible avec des panneaux latéraux
- ✓ Quincaillerie pivotants possible
- ✓ Automatisation



PRADO

Le Prado est un portail en bois dur iroko aux finitions magnifiques. Les lattes et les planches sont finies à la perfection avec un bord biseauté en haut pour un aspect luxueux. Les planches ouvertes n'obstruent pas la lumière et donnent une impression d'aération à votre clôture

↑ PERSONNALISATION
| POSSIBLE
----->

ESSENCE DE BOIS
✓ Iroko

SPÉCIFICATIONS
✓ Planches verticales
ouvertes avec lattes
chanfreinées



MADRID

Le Madrid est un portail en bois dur durable avec des planches horizontales semi-fermées. Les planches spécialement biseautées sont espacées afin de profiter d'une lumière et d'une aération optimales sans sacrifier l'intimité.

↑ PERSONNALISATION
| POSSIBLE
----->

ESSENCE DE BOIS
✓ Iroko
✓ Padouk

SPÉCIFICATIONS
✓ Planches horizontales semi-ouverte
bordée en biseau
✓ Charnières de pivotement
✓ Automatisation



AUTOMATISATION

Un portail qui s'ouvre automatiquement ? Optez pour l'automatisation.



WINDSOR

Avec le Windsor, vous optez pour un design intemporel au caractère durable. Ce portail robuste est disponible en pin traité sous pression, en iroko ou en padouk et se termine par un coin biseauté.

↑ PERSONNALISATION
POSSIBLE
----->

ESSENCES DE BOIS

- ✓ Pin traité sous pression
- ✓ Iroko
- ✓ Padouk

SPÉCIFICATIONS

- ✓ Planches fermées verticale avec angle chanfreiné
- ✓ Automatisation en poussée

WINFIELD

Le Winfield est connu pour son design intemporel et son caractère durable. Ce portail robuste est disponible en pin traité sous pression, en iroko ou en padouk. Les planches verticales entièrement fermées garantissent une intimité optimale.



ESSENCES DE BOIS

- ✓ Pin traité sous pression
- ✓ Iroko
- ✓ Padouk

SPÉCIFICATIONS

- ✓ Planches verticales fermées
- ✓ Charnières de pivotement
- ✓ Automatisation



DES FINITIONS DANS LE MÊME STYLE ?

Vous souhaitez terminer votre jardin dans le même style ? Les panneaux latéraux Oxford ou les clôtures de jardin Prestige sont dotés de planches verticales et s'harmonisent facilement avec ce portail.

↑ PERSONNALISATION
POSSIBLE
----->

PORTAIL COULISSANT FARO

Vous voulez installer un portail en bois dur, mais vous n'avez pas assez d'espace pour un portail battant ?
 Votre voiture garée bloque l'ouverture d'un portail battant ? Dans ce cas, un portail coulissant est la solution.



ESSENCES DE BOIS

- ✓ Iroko
- ✓ Padouk

SPÉCIFICATIONS

- ✓ Bordage vertical semi-ouvert
- ✓ Automatisme coulissant
- ✓ Revêtement avec poteaux et colonnes

PERSONNALISATION
 POSSIBLE



Le Faro est un portail coulissant avec des planches verticales semi-fermées. Les planches sont espacées les unes des autres. De cette manière, vous n'avez pas de vue directe, mais vous bénéficiez d'une certaine aération. Avec ses panneaux latéraux assortis, vous pouvez fermer votre jardin dans le même style.

FINITIONS

Le portail coulissant Faro en bois dur est disponible en iroko ou en padouk. Chaque portail est entièrement fabriqué sur mesure avec une finition parfaite.

POTEAUX OU COLONNES

Le Faro est toujours installé avec des poteaux métalliques afin de fournir une structure stable et éviter les déformations. Chaque poteau est recouvert d'un revêtement de style en bois dur. Vous pouvez opter pour des poteaux ou des colonnes revêtus. Chaque colonne est finie en pierre bleue de haute qualité.

AUTOMATISATION

Le portail coulissant est également disponible avec un système d'automatisation. Ainsi, vous ne devez plus sortir de votre voiture pour ouvrir et fermer votre portail. Avec un kit d'automatisation, vous disposez toujours de 2 émetteurs et d'un feu clignotant de sécurité.

FARO	L X H
Portail à simple battant	100 x 190 cm
Portail coulissant	tot 550 x 190 cm
Poteau revêtu de bois dur	15,5 x 15,5 x 210 cm
Colonne revêtue de bois dur	52 x 43 x 210 cm



UNE PERSONNALISATION ÉTENDUE ...

Le Faro peut être personnalisé jusqu'à 6 mètres de large ! Vous pouvez ainsi aménager un passage très spacieux d'une largeur maximale de 4 mètres. Vous disposez dès lors d'un espace plus que suffisant pour entrer et sortir facilement.

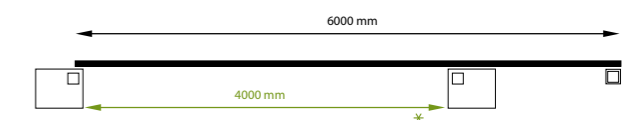

2. CLÔTURES



PRIX ?
Scannez ce code QR et découvrez la liste des prix actuelle.

Optez pour une clôture de jardin élégante et durable. Nous sélectionnons toujours les meilleurs matériaux et prêtons attention aux moindres détails.

Envie d'habiller votre jardin avec une clôture qui s'adapte au centimètre près ? Chez Exterior Living, vous trouvez un large éventail de clôtures dans différents matériaux et styles, avec des possibilités de personnalisation très étendues. Vous pourrez ainsi profiter de votre jardin jusque dans les moindres détails.

POURQUOI CHOISIR UNE CLÔTURE EXTERIOR LIVING ?

- ✓ Matériaux de haute qualité et durables
- ✓ Chaque clôture témoigne de la qualité de l'artisanat belge
- ✓ Finitions détaillées
- ✓ Nombreuses possibilités de personnalisation pour s'adapter parfaitement à votre jardin
- ✓ Concept global possible : portail, clôture et décoration de jardin disponibles dans la même essence de bois et le même style

COMMENT CHOISIR LA CLÔTURE DE JARDIN IDÉALE ?

Vous êtes à la recherche d'une clôture de jardin élégante et durable ? Mais comment choisir la clôture qui convient le mieux à votre jardin et à votre style de vie ? Voici quelques points importants à prendre en compte.

1. QUEL TYPE DE PANNEAUX POUR VOTRE JARDIN ?

OUVERT OU FERMÉ ?

Un panneau de jardin ouvert est constitué de lattes à travers lesquelles le vent peut passer tout en offrant une vue aérée et semi-restreinte. Vous avez un jardin ouvert et votre clôture de jardin est exposée au vent ? Dans ce cas, il est préférable d'opter pour un panneau ouvert qui laisse passer l'air. Les panneaux fermés sont trop sollicités et peuvent se déformer si le vent est trop fort.

Vous préférez une intimité totale ? Optez pour une clôture fermée afin d'éviter les regards indiscrets. Une clôture fermée vous garantit l'intimité dont vous avez besoin pour profiter pleinement de votre jardin.

Le meilleur des deux mondes ? C'est possible. Nos clôtures semi-ouvertes telles que l'Alune, l'Aero et le Lamello sont construites avec des planches spécialement chanfreinées pour empêcher la vue directe, tout en maintenant suffisamment de lumière et d'aération dans votre jardin.



2. CHOISISSEZ VOTRE DESIGN

PLANCHES VERTICALES OU HORIZONTALES

Exterior Living propose une large gamme de clôtures en planches horizontales ou verticales. Chaque clôture de jardin présente un motif de lignes différent. Préférez-vous des lattes fines, des planches larges ou une combinaison des deux ? Décidez ce qui convient le mieux à votre jardin.

CLÔTURE OU MUR DE JARDIN ?

Quelle est la différence entre une clôture et un mur de jardin ? Lorsque vous installez une clôture avec des écrans de jardin, les poteaux sont toujours visibles.

Avec un mur de jardin tel que le Toba et l'Eterno, les poteaux sont placés derrière l'écran. Vous obtenez un mur visuellement continu sans rupture.



CLÔTURES ET PANNEAUX POUR VÉGÉTATION GRIMPANTE

Vous préférez une clôture de jardin au charme naturel ? Les clôtures d'Exterior Living sont fabriquées à partir de fibres naturelles et sont disponibles sous forme de tapis ou de rouleaux.

Vous désirez donner vie à la nature dans votre jardin ? Optez pour les écrans de plantes grimpantes sur lesquels vous leur laissez libre cours. Ils sont parfaits pour créer une verdure verticale sans perdre trop d'espace.



3. CHOISISSEZ VOS MATÉRIAUX

Pour la clôture de votre jardin, choisissez un matériau adapté à votre mode de vie. Vous n'avez pas la main verte, votre jardin est situé à proximité d'une route très fréquentée ou d'une zone densément boisée ? Dans ce cas, préférez les matériaux qui nécessitent peu d'entretien, comme l'aluminium et le WPC. Le bois, quant à lui, apporte un charme délicieux à votre jardin grâce à son caractère unique. Nous sélectionnons toujours les meilleurs matériaux et les plus durables en prêtant attention aux moindres détails. Vous pouvez ainsi profiter pleinement de votre jardin.

COMMENT PLACER VOTRE CLÔTURE ?

Avez-vous choisi le modèle idéal pour votre jardin ? Ces vues du dessus montrent exactement comment les écrans doivent être positionnés par rapport aux poteaux. L'écran que vous avez choisi comporte-t-il des poteaux visibles entre les panneaux ou derrière les écrans ? Souhaitez-vous terminer votre clôture des deux côtés ou un mur de jardin d'un seul côté est-il suffisant ? Optez-vous pour des poteaux à fente ou des poteaux carrés ? Découvrez tout cela ici.

VUES DU DESSUS

AERO BOIS NORDIQUE 1 CÔTÉ

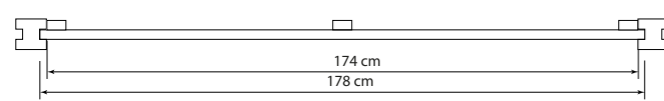

AERO BOIS NORDIQUE 2 CÔTÉS

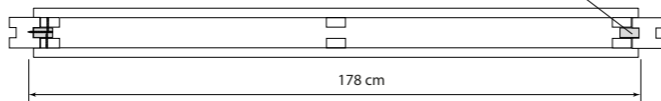

LAMELLO

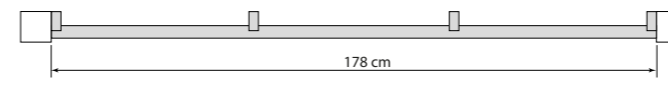

LINEA

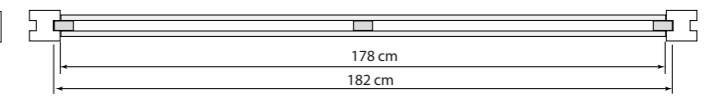

AERO PADOUK

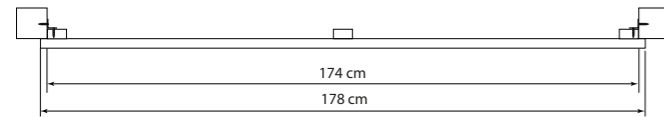

ALDUO

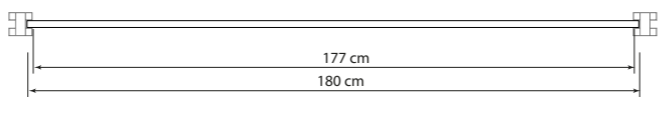

MASSIF 178 CM

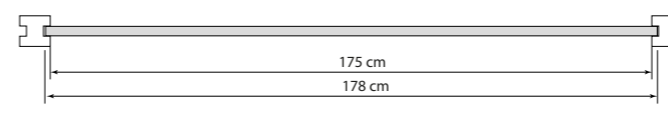

MASSIF 200 CM

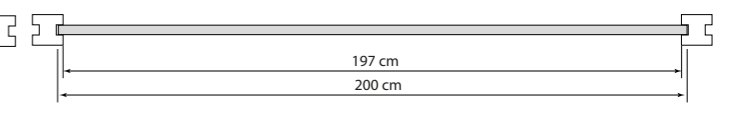

ALUNE

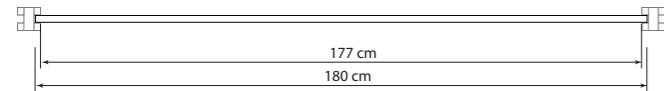

ARNATO

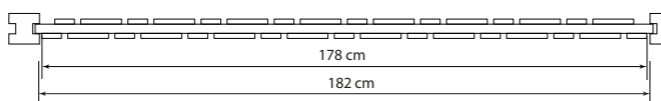

PLANO

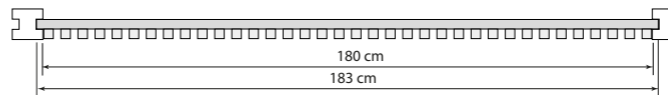

PRESTIGE

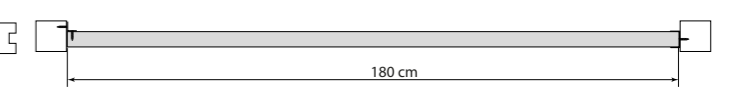

CALDEIRA

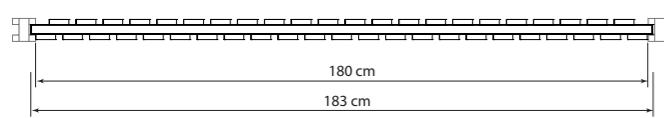

CURTIS

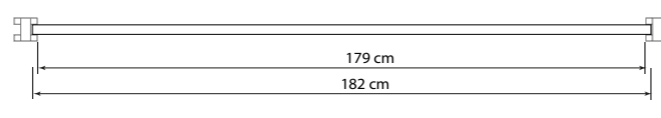

STRADA

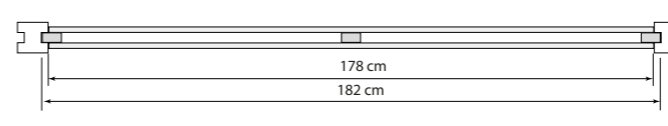

TREILLAGE

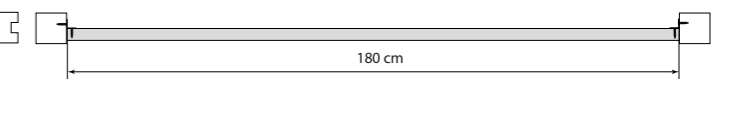

ETERNO

Une latte séparée est montée sur chaque poteau

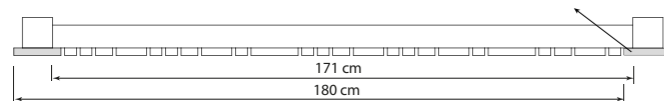

FURNAS

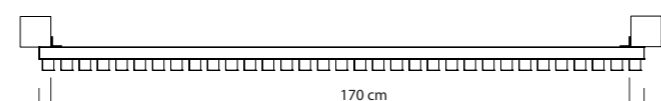

TOBA

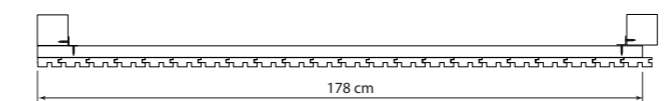

VENICE 1 CÔTÉ

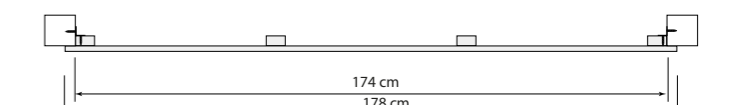

ITAUBA

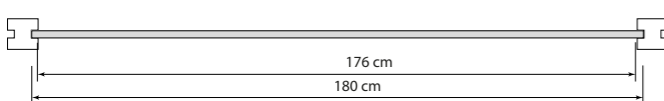

KWADRO

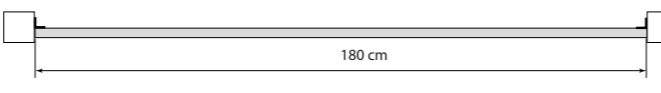

VENICE 2 CÔTÉS

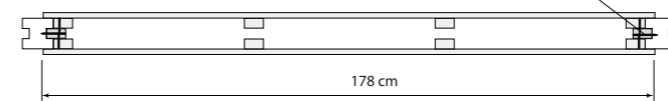

VITAL HORIZONTAL

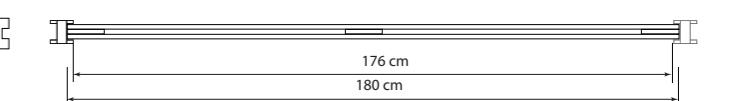

CHOISISSEZ LE SENS D'OUVERTURE

Vous installez également un portail de jardin ? Dans notre gamme, vous trouverez des portails de jardin dans les mêmes types de matériaux et styles. Pour l'installation d'un portail de jardin, utilisez toujours des poteaux plus épais. En effet, le portail doit supporter une pression plus importante en raison de la force d'oscillation. Votre portail sera parachevé en latte ou latte murale assortie afin de former un bel ensemble.

Lors de l'installation d'un portail de jardin, pensez d'abord au sens d'ouverture. Votre portail doit-il s'ouvrir à gauche ou à droite ? Vers l'intérieur ou vers l'extérieur ? Chaque situation est différente. Tous nos portails de jardin sont livrés de série avec le sens d'ouverture 1. Votre revendeur Exterior Living vous conseillera volontiers sur ce choix.

DÉCOUVREZ LES SENS D'OUVERTURE DISPONIBLES

Votre portail doit-il s'ouvrir vers l'intérieur ou vers l'extérieur du côté rue ? Consultez ici les sens d'ouverture possibles.

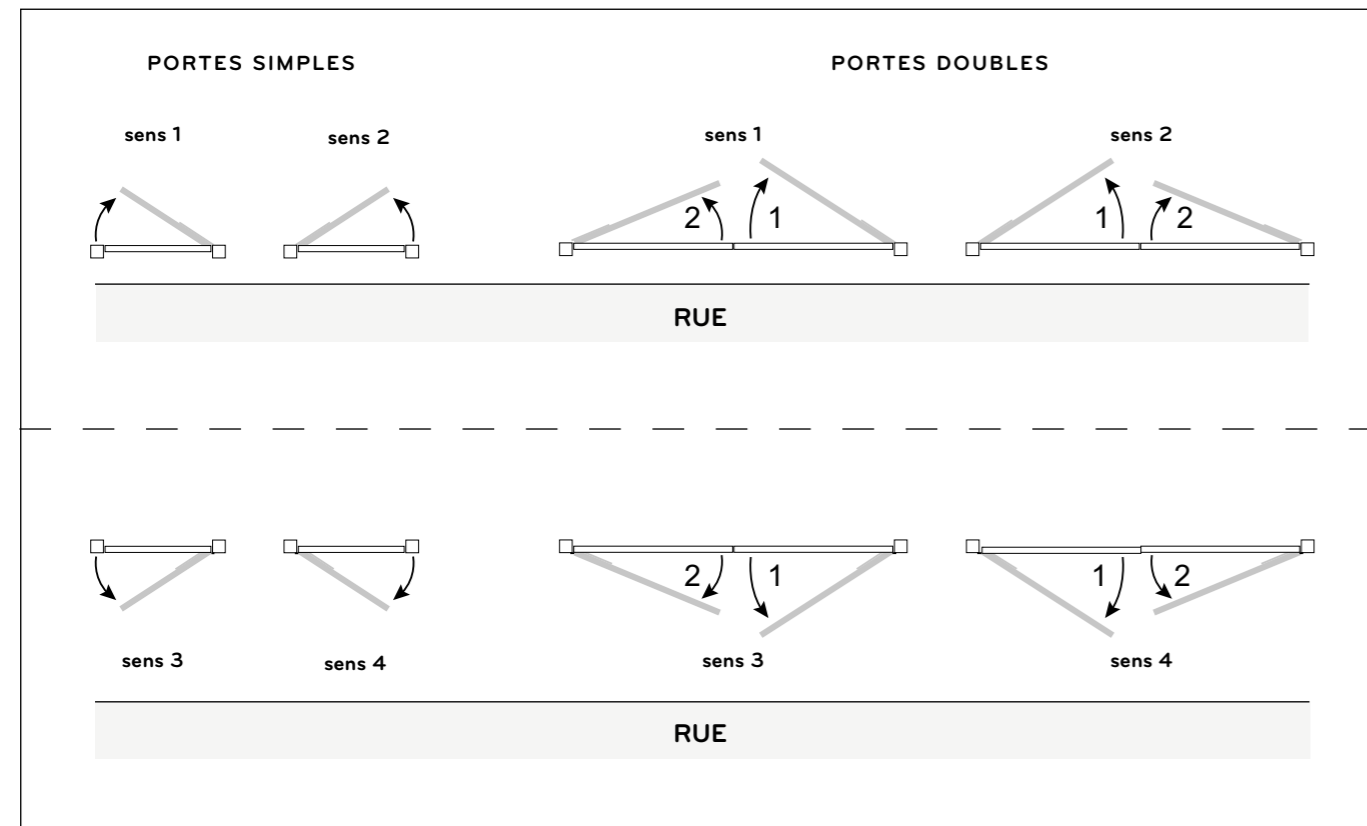

FINITION : CHOISIR LES POTEAUX APPROPRIÉS

De quoi avez-vous besoin pour installer votre clôture de jardin ? Pensez aux poteaux, à la ferronnerie et aux charnières. Vous souhaitez ajouter un portail de jardin ? Réfléchissez à l'emplacement et au sens d'ouverture idéal.

Lors de l'installation d'une clôture, il est préférable de choisir des poteaux solides et durables. Chez Exterior Living, vous avez le choix entre des poteaux en aluminium, en pin traité sous pression ou en bois dur tropical.

BOIS OU ALUMINIUM ?

Plus votre clôture de jardin est lourde, plus les poteaux doivent être solides. Pour une clôture de jardin ouverte et légère, vous pouvez facilement ériger un mur avec des poteaux à fente ou carrés de 9 x 9 cm. Si vous optez pour une clôture fermée plus lourde, il est préférable de choisir des poteaux de 12 x 12 cm ou

plus. Placez également un poteau plus lourd à l'angle de votre clôture. Les clôtures de jardin situées dans un coin sont en effet soumises à une pression plus importante.

Vous souhaitez une clôture un peu plus serrée ? La plupart des clôtures de jardin de notre gamme peuvent être combinées avec nos poteaux en aluminium. Facile à entretenir et très esthétique.

UN PORTAIL DE JARDIN DU MÊME STYLE ?

Vous installez également un portail de jardin ? Dans notre assortiment, vous trouverez des

portails de jardin dans les mêmes types de matériaux et styles. Pour l'installation d'un portail de jardin, utilisez toujours des poteaux plus épais. En effet, les poteaux sont soumis à une pression plus importante en raison de la force d'oscillation. Finissez votre portail en latte ou latte murale assortie pour former un bel ensemble.

Vous trouverez un aperçu de tous nos poteaux en bois et en aluminium à la page suivante.

ÊTRE ASSISTÉ PAR UN PROFESSIONNEL

Lors de l'installation d'une clôture, de nombreux éléments doivent être pris en compte. Faites-vous assister par un revendeur Exterior Living pour l'installation et les conseils. Il se fera un plaisir de vous conseiller personnellement dans le choix de votre clôture de jardin et dans l'élaboration de votre projet de jardin. Avec lui, vous pouvez compter sur une installation et une finition parfaites, des conseils sur les produits et l'entretien ainsi qu'un excellent service après-vente.



OÙ TROUVER NOS PRODUITS ?

Nos produits sont disponibles auprès de distributeurs professionnels. N'hésitez pas à vous rendre chez un distributeur pour en savoir plus. Bénéficiez d'astuces et de conseils d'experts et recevez un devis personnalisé sans engagement. Trouvez facilement le distributeur le plus proche de chez vous via exteriorliving.be.



POTEAUX EN BOIS

NORDIQUE TRAITÉ



RAINURE DE 30 MM	REF.
①  Poteau de départ 9 x 9 x 270 cm	108881
12 x 12 x 300 cm	108880
12 x 12 x 400 cm	109319
②  Poteau intermédiaire 9 x 9 x 270 cm	108884
12 x 12 x 300 cm	108883
12 x 12 x 400 cm	109316
③  Poteau d'angle 9 x 9 x 270 cm	108882
12 x 12 x 300 cm	109318
12 x 12 x 400 cm	109317
④ POTEAUX CARRÉS	REF.
7 x 7 x 190 cm	109220
7 x 7 x 240 cm	109221
7 x 7 x 270 cm	109222
7 x 7 x 290 cm	109224
9 x 9 x 190 cm	109227
9 x 9 x 240 cm	109228
9 x 9 x 270 cm	109229
9 x 9 x 290 cm	109231
12 x 12 x 200 cm	109215
12 x 12 x 300 cm	109216
12 x 12 x 400 cm	109218
⑤ POTEAUX CARRÉS À TÊTE DE DIAMANT	REF.
7 x 7 x 160 cm	109219
9 x 9 x 140 cm	109225
9 x 9 x 160 cm	109226

⑥ POTEAUX À ENCOCHE	REF.
7 x 7 x 270 cm	109223
9 x 9 x 270 cm	109230
12 x 12 x 300 cm	109217

⑦ POTEAUX À DOUBLE ENCOCHE	REF.
9 x 9 x 290 cm	109232



BOIS DUR ITAUBA

RAINURE DE 22 MM	REF.
 Poteau de départ 9 x 9 x 270 cm	108899
 Poteau intermédiaire 9 x 9 x 270 cm	108900

BOIS DUR AZOBÉ

⑧ POTEAUX CARRÉS	REF.
Sans tête en diamant 9 x 9 x 270 cm	109244
Tête en diamant 12 x 12 x 200 cm	109235
12 x 12 x 300 cm	109236
14 x 14 x 300 cm	109237
16,5 x 16,5 x 300 cm	109238

BOIS DUR PADOUK

⑨ POTEAUX CARRÉS À TÊTE DE DIAMANT	REF.
14 x 14 x 300 cm	109246



POTEAUX EN ALUMINIUM

Les poteaux en aluminium d'Exterior Living sont toujours laqués selon les normes Seaside Qualicoat pour une protection accrue contre l'air salin. Chaque poteau est terminé par un capuchon d'insertion noir.

Vous souhaitez également intégrer un portail dans votre clôture ? On utilise alors des poteaux de portail plus lourds. Ils sont renforcés pour supporter la charge plus importante d'un portail. L'angle d'une clôture est souvent soumis à une pression de vent plus forte et nécessite donc un poteau renforcé supplémentaire.

COULEURS

Les poteaux en aluminium à fente de 20 mm sont disponibles en gris souris RAL 7005 et en anthracite RAL 7016. Les poteaux à fente de 30 mm ou 49 mm sont disponibles en aluminium RAL 9006 et en noir RAL 9004.



RAINURE DE 20 MM		RAL 7016	RAL 7005
poteau de départ	7 x 7 x 270 cm	150886	111891
poteau intermédiaire	7 x 7 x 270 cm	150770	109562
poteau d'angle/de porte	10 x 10 x 270 cm	150887	109554

RAINURE DE 30 MM		RAL 9006	RAL 9004
poteau de départ	7 x 7 x 270 cm	111889	111888
poteau intermédiaire	7 x 7 x 270 cm	109559	109560
poteau d'angle/de porte	10 x 10 x 270 cm	109552	109553

RAINURE DE 49 MM		RAL 9006	RAL 9004
poteau de départ	7 x 7 x 270 cm	111885	111886
poteau intermédiaire	7 x 7 x 270 cm	109556	109557
poteau d'angle/de porte	10 x 10 x 270 cm	109552	109553

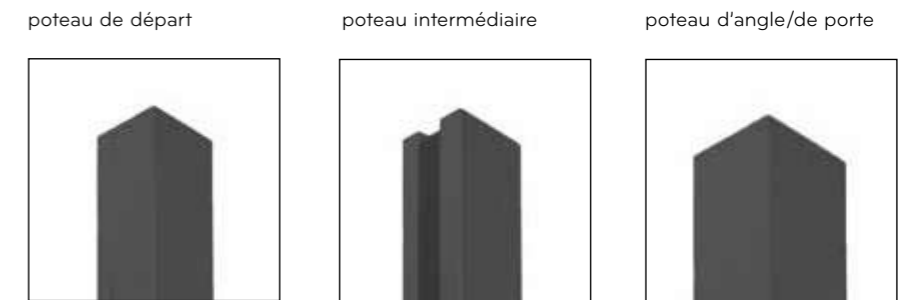

SUPPORTS ET PIEDS DE POTEAU

Lors de l'installation d'une clôture, le sous-sol est également important. Pour les poteaux en bois, utilisez des cailloux pour le drainage. Cela permet à l'eau de pluie de s'infiltrer et de ne pas affecter le bois. Pour les poteaux en aluminium, il est préférable de les placer dans un béton perméable ou un stabilisateur afin de permettre à l'eau de pluie de s'infiltrer et d'éviter la rouille. Il existe trois façons de placer les poteaux dans ou sur le sol. Vous pouvez utiliser un porte-poteau pour les placer dans un sol normal. Vous pouvez les placer dans du béton perméable à l'aide d'un support de poteau en béton ou vous pouvez les fixer sur le sol à l'aide d'un pied de poteau.

SUPPORT SIMPLE

7 x 7 cm	109032
9 x 9 cm	109033



SUPPORT BÉTON

7 x 7 cm	109030
9 x 9 cm	109031



PIED DE POTEAU

Pied pour poteau carré	
7 x 7 cm	109039
9 x 9 cm	109040
Pied pour poteau en aluminium	
13,5 x 9,5 x 33,5 cm	109041

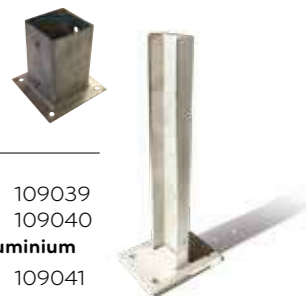

FINITION EN ALUMINIUM

Pour votre clôture de jardin, choisissez un matériau adapté à votre mode de vie. Vous n'avez pas la main verte ou vous n'avez pas envie d'entretenir régulièrement votre jardin ? Ces clôtures de jardin en aluminium sont très faciles à installer et ne nécessitent aucun entretien . Un léger nettoyage pour enlever la poussière et la saleté suffit.



RAL 7016

ALUNE

Clôture de jardin en aluminium avec planches biseautées, nécessitant peu d'entretien. Les planches sont placées à faible distance les unes des autres à l'aide d'entretoises afin que vous n'ayez pas une vue directe sans pour autant vous sentir enfermé.

- Clôture de jardin semi-ouverte en aluminium
- Planches chanfreinées 20 x 80 mm
- RAL 7005 gris souris ou RAL 7016 anthracite
- Résistant à l'eau
- Non assemblés, planches livrées séparément
- Fixation avec des poteaux en aluminium
- Largeur sur mesure

L X H	REF. RAL 7005 gris souris	REF. RAL 7016 anthracite
Panneau 180 x 180 cm	109577	150884
Entretoises 2 cm	109571	150773



CONVIVIALITÉ

✓ Clôtures respectueuses du voisinage : les clôtures de jardin Alune et Alduo ont une finition identique des deux côtés.



RAL 7005

ALDUO

Clôture de jardin en aluminium facile à entretenir. Les planches ont un profil différent de chaque côté. Cela vous permet de réaliser deux types d'écrans avec le même panneau : un côté donne une planche visuellement large, l'autre côté une planche étroite.

- Clôture de jardin fermée en aluminium
- Languettes et rainures 20 x 150 mm
- RAL 7005 gris souris ou RAL 7016 anthracite
- Résistant à l'eau
- Non assemblés, planches sont livrées séparément
- Fixation avec des poteaux en aluminium
- Possibilité de personnaliser la largeur

L X H	REF. RAL 7005 gris souris	REF. RAL 7016 anthracite
Panneau 180 x 180 cm	109573	150885



CLÔTURES AUX COULEURS TENDANCES

À la recherche d'une clôture de jardin à l'allure moderne, dont les couleurs résisteront au moins 10 ans ? Nos Alune et Alduo sont disponibles dans les deux couleurs les plus tendances : l'anthracite RAL 7016 ou le gris souris doux RAL 7016.



CLÔTURES EN BOIS COMPOSITE

Vous souhaitez clôturer votre jardin pour profiter d'un maximum d'intimité, mais vous n'avez pas envie d'entretenir vos clôtures chaque année ? Découvrez nos clôtures de jardin en bois composite ou WPC, un matériau durable et nécessitant peu d'entretien !



POURQUOI CHOISSONS-NOUS CE MATÉRIAU ?

Le WPC est un composite bois-plastique, un matériau composé de bois et de plastique. Le WPC brossé a une surface texturée comme le bois et la durabilité technique du plastique. Ce matériau convient donc parfaitement aux applications extérieures. Le WPC est 100% résistant à l'eau, recyclable et durable. Ce matériau est très facile à entretenir. Il n'est pas nécessaire de le teinter ou de le peindre. Un nettoyage léger pour enlever la poussière ou la saleté suffit.

- ✓ Aspect chaleureux du bois et durabilité technique du plastique.
- ✓ Résistant à l'eau, recyclable et durable.
- ✓ Très facile à entretenir. Il n'est pas nécessaire de peindre ou de teinter.

i Le Curtis est une clôture respectueuse du voisinage : ces écrans sont finis de manière égale des deux côtés.

CURTIS

WPC

Curtis est une clôture de jardin fermée, fabriquée en bois composite et dotée d'un profilé en aluminium en haut et en bas. Ce brise-vue respectueux du voisinage est magnifiquement fini des deux côtés. Les planches horizontales ont un profil différent de chaque côté. Cela permet de créer deux types de clôtures de jardin avec le même panneau. D'un côté, les planches sont visuellement larges (15 cm), de l'autre, elles sont plus étroites (7 cm). Le portail de jardin avec un cadre en aluminium robuste est équipé de charnières Locinox®.

- Clôture de jardin fermée en bois composite
- Planches à rainures et languettes 28 x 150 mm
- Finition supérieure et inférieure avec profilé d'aluminium en noir RAL 9004 ou en aluminium RAL 9006
- Résistant à l'eau
- Non assemblés, planches sont livrées séparément
- Fixation avec des poteaux en aluminium
- Possibilité de personnaliser la largeur



AU CENTIMÈTRE PRÈS

Vous souhaitez clôturer votre jardin au centimètre près ? Mais le panneau final ne s'adapte pas parfaitement à votre jardin ? Nous raccourcirons le panneau final pour que votre jardin soit parfaitement fini.



L X H	REF. RAL 9006 aluminium	REF. RAL 9004 noir
Panneau		
182 x 182 cm	108793	108794
182 x 92 cm	108787	108788
Portail		
100 x 180 cm	108790	108790
Profil de renfort supplémentaire		
182 cm	109208	109208
Planche - tenon et mortaise		
182 x 15 cm	108801	108801



CLÔTURES EN BOIS

Vous aimez le caractère authentique et naturel du bois ? Chaque planche a ses propres marques, ce qui rend l'ensemble unique. Le bois donne immédiatement un aspect chaleureux et se combine parfaitement avec la verdure et les matériaux épurés. Un investissement durable et élégant.



PAROI DE JARDIN ÉLÉGANTE

Les poteaux n'étant pas visibles après l'installation, vous obtenez une paroi de jardin continue.



PAROI DE JARDIN TOBA THERMOWOOD

Cette paroi de jardin moderne et continue avec un revêtement en Thermowood rainuré est complétée par un profilé en aluminium, disponible en standard en noir RAL 9004 ou en aluminium RAL 9006. Cette paroi de jardin très facile à installer, améliore instantanément votre jardin et le termine à la perfection.

- Paroi de jardin fermé avec profilé nervuré en thermowood sapin blanc ou thermowood ayous
- Non assemblé, les poutres et les planches sont livrées séparément
- Finition supérieure avec profilé en aluminium noir RAL 9004 ou en aluminium RAL 9006
- Bordage double face et bordage latéral possibles
- Fixation à l'aide de poteaux carrés et d'équerres en L.
- Possibilité de personnalisation

Vous souhaitez commander le Toba comme panneau de jardin ? Choisissez un ensemble complet de 178 cm de large. Vous préférez commander votre mur de jardin par mètre courant ? Choisissez un jeu d'attaches et une planche de votre choix.

LA PERSONNALISATION, NOTRE FORCE !

Vous voulez clôturer votre jardin au centimètre près ? Mais les dimensions standard ne s'adaptent pas parfaitement à votre jardin ? Nous vous fabriquons un panneau d'extrémité, dont la largeur est ajustée pour une finition parfaite.

L X H	REF. RAL 9006 aluminium	REF. RAL 9004 noir
Set complet de clôture TW sapin blanc		
178 x 178 cm	111880	109538
Set complet de clôture TW ayous		
178 x 178 cm	111882	109543
Set de matériel de fixation		
	150042	150041
Planche TW sapin blanc (12,4 pièces/m)		
178 x 9 cm	109541	109541
Planche TW ayous (8,5 pièces/m)		
178 x 13 cm	151399	151399
Portail TW sapin blanc		
100 x 178 cm	111881	109539
Portail TW ayous		
100 x 178 cm	111883	109544





JEU DE LIGNES SANS INTERRUPTION

Comme les poteaux ne sont pas visibles après l'installation, vous obtenez un mur de jardin continu.



ETERNO

IROKO OU BOIS NORDIQUE TRAITÉ

Cette paroi de jardin durable avec des planches verticales est très élégant. Les planches, disponibles en iroko ou en bois nordique traité, dans différentes tailles, créent un jeu de lignes dans votre jardin. Les poteaux sont recouverts d'une latte supplémentaire pour créer une paroi continue. Le portail de jardin s'intègre également parfaitement.

- Panneau vertical semi-ouvert en iroko ou en pin traité sous pression
- Panneau assemblé + 1 latte séparée pour recouvrir le poteau
- Fixation par poteaux carrés et joints en L
- Le portail de jardin est disponible en sens d'ouverture 1 et 2. Voir page 34 pour toutes les explications sur le sens d'ouverture de votre portail.
- Possibilité de personnaliser la hauteur

L X H	REF.
Panneau en bois nordique 180 x 178 cm	108824
Panneau iroko 180 x 178 cm	108826
Latte d'extrémité en bois nordique 2,1 x 14 cm	108821
Latte d'extrémité en iroko 1,6 x 14 cm	108822
Portail en bois nordique 100 x 178 cm	150411
Portail en iroko 100 x 178 cm	150413



ARNATO

IROKO OU BOIS NORDIQUE TRAITÉ

Une clôture de jardin élégante et durable. Cette clôture en bois est bordée des deux côtés. L'avant et l'arrière sont finis de la même manière. Idéale lorsque vous souhaitez placer une clôture de jardin entre vous et votre voisin. Ce panneau abordable en pin traité ou en iroko est composé de planches de différentes tailles, ce qui donne un aspect moderne à votre jardin.

- Panneau vertical semi-ouvert en iroko ou en pin traité sous pression
- Planches de différentes tailles pour un jeu visuel de lignes
- Panneau assemblé
- Fixation avec des poteaux rainurés en bois ou en aluminium
- Possibilité de personnaliser la hauteur

L X H	REF.
Panneau	
182 x 178 cm - iroko	151543
182 x 178 cm - bois nordique	151380
Portail	
100 x 178 cm - iroko	151547
100 x 178 cm - bois nordique	151381
200 x 178 cm - iroko	151558
200 x 178 cm - bois nordique	151557



CONVIVIALE POUR LES VOISINS

Cette clôture de jardin présente une finition uniforme des deux côtés. Votre voisin bénéficie ainsi d'un côté magnifiquement fini.



AERO

PADOUK OU BOIS NORDIQUE TRAITÉ

Clôture de jardin robuste avec planches biseautées. Les planches sont placées à faible distance les unes des autres. Cela permet d'éviter une vue directe, mais donne l'impression d'un écran ouvert. Disponible en bois nordique traité ou en padouk.

- Clôture de jardin semi-ouverte en padouk ou en pin traité sous pression
- Planches chanfreinées 28 x 84 mm
- Panneau assemblé
- Fixation avec des poteaux carrés ou rainurés en bois dur et des joints en L
- Possibilité de personnalisation

L X H	REF.
Panneau	
178 x 180 cm - padouk	150394
178 x 180 cm - bois nordique	108700
Portail	
100 x 180 cm - padouk	151549
100 x 180 cm - bois nordique	109532
Panneau pour montage sur 2 côtés	
padouk	151559
bois nordique	151560

POURQUOI DU PADOUK ?

Le Padouk est un bois très durable et exceptionnellement stable provenant d'Afrique centrale et de l'Ouest (classe de durabilité I), qui ne contient pas de nœuds et garantit un beau vieillissement. Un investissement durable et élégant dont vous pourrez profiter sans souci pendant des années.



Si vous choisissez l'Aero en bois nordique, vous pouvez placer le panneau entre des poteaux rainurés. Vous optez pour le padouk ? Dans ce cas, les poteaux carrés sont placés derrière.

LAMELLO

BOIS NORDIQUE TRAITÉ

Panneau de jardin aéré avec des planches montées obliquement pour éviter une vue directe, tout en conservant suffisamment de lumière dans votre jardin. Disponible en bois nordique traité.

- Lames biseautées rabotées 16 x 58 mm
- Panneau assemblé
- Fixé avec des poteaux carrés et des joints en L
- Possibilité de personnalisation

L X H	REF.
Panneau	
178 x 180 cm	108959
178 x 150 cm	108961
178 x 90 cm	108962





CALDEIRA THERMOWOOD

Le Caldeira est un panneau de jardin fermé avec des planches verticales en sapin blanc thermowood. Cette couleur typique brun chaud donne à votre jardin un aspect contemporain et élégant. Comme la plupart des essences de bois, le bois thermowood vieillit après un certain temps. Vous souhaitez conserver longtemps cette belle et chaude couleur ? Protégez votre bois immédiatement après la pose avec une huile ou une lasure appropriée.

- Panneau fermé en bois thermowood
- Lattes verticales rabotées 16 x 58 mm
- Panneau assemblé
- Fixation par poteaux rainurés en bois ou en aluminium
- Le portail est disponible dans les sens d'ouverture 1 et 2.
Pour connaître le sens d'ouverture de votre portail, voir page 34.
- Personnalisation possible

L X H	REF.
Panneau 183 x 178 cm	108775
Portail 100 x 178 cm	109534



CLÔTURE CONVIVIALE
 Cette clôture de jardin présente une finition uniforme des deux côtés. Votre voisin bénéficie ainsi d'un côté magnifiquement fini.



FURNAS THERMOWOOD

A la recherche d'un panneau de jardin ouvert et aéré ? Le Furnas en sapin blanc thermowood est fait pour vous. Il est composé de lattes verticales en bloc espacées de 2 cm afin de conserver toute la lumière du soleil et l'aération de votre jardin tout en étant à l'abri. Les poteaux sont placés derrière le panneau de manière à ce que les lattes verticales se poursuivent joliment.

- Panneau de jardin ouvert en sapin blanc thermowood
- Lattes verticales rabotées de 34 x 34 mm
- Panneau assemblé
- Fixation par poteaux carrés et équerres en L
- Le portail est disponible dans les sens d'ouverture 1 et 2.
Voir page 34 pour une explication du sens d'ouverture.
- Personnalisation possible

L X H	REF.
Panneau 178 x 178 cm	108838
Portail 100 x 178 cm	109536

QU'EST-CE QUE LE THERMOWOOD ?

Le Thermowood est un traitement thermique qui prolonge la durée de vie du bois et augmente sa classe de durabilité. Aucun produit chimique n'est utilisé au cours de ce processus thermique, ce qui en fait une forme de conservation écologiquement responsable. En chauffant le bois dans un four spécial et en le séchant pendant une longue période, la teneur en humidité est considérablement réduite. La stabilité de sa forme s'en trouve améliorée. En outre, le bois devient beaucoup plus léger et acquiert cette belle couleur brun chaud.

POURQUOI CHOISIR CE MATÉRIAU ?

- ✓ Meilleure stabilité de la forme
- ✓ Alternative écologique au bois dur
- ✓ Belle couleur brun chaud



CONSEIL : Thermowood vieillit rapidement. Traitez votre bois immédiatement après la pose afin de ne pas perdre sa couleur d'origine.





CLÔTURE CONVIVIALE

La Strada et la Linea sont joliment rabotées de manière uniforme à l'avant et à l'arrière. Ainsi, votre voisin peut lui aussi profiter d'une belle clôture de jardin.



STRADA BOIS NORDIQUE TRAITÉ

Une clôture de jardin détermine en grande partie le style de votre jardin. La Strada est une clôture de jardin fermée, avec des lames horizontales disposées de manière égale des deux côtés. L'avant et l'arrière sont magnifiquement finis et peuvent être installés avec des poteaux en bois ou en aluminium. Ce panneau abordable est disponible en pin traité. Le bois de pin nordique reçoit un premier traitement contre les intempéries. Il est mieux protégé contre la moisissure, la pourriture et les insectes. Vous pouvez ainsi profiter de votre jardin sans souci.

- Clôture de jardin fermée en pin traité
- Planches rabotées 16 x 58 mm
- Panneau assemblé
- Fixation avec des poteaux en bois ou en aluminium rainurés
- Possibilité de personnalisation

L X H	REF.
Panneau	
178 x 180 cm	109169
178 x 85 cm	109165
Portail	
100 x 180 cm	109168
200 x 180 cm	151562

LINEA BOIS NORDIQUE TRAITÉ

A la recherche d'une clôture de jardin en bois robuste avec des poteaux intermédiaires en aluminium ou en bois ? Choisissez un style qui s'harmonise à la fois avec votre aménagement paysager et avec celui de votre maison. Optez pour le charme naturel du bois nordique avec nos clôtures de jardin Linea.

- Clôture de jardin fermée en pin traité
- Planches rabotées 16 x 120 mm
- Panneau assemblé
- Fixation à l'aide de poteaux en bois ou en aluminium rainurés
- Possibilité de personnalisation

L X H	REF.
Panneau	
178 x 180 cm	108980
Portail	
100 x 180 cm	108979
200 x 180 cm	151561

ARTISANAT BELGE

Toutes nos clôtures de jardin sont fabriquées dans notre entreprise familiale à Gits. Nous garantissons la qualité, des produits sur mesure et un savoir-faire artisanal. Grâce à notre longue expérience, nous sommes parvenus à une harmonie optimale entre l'artisanat et l'industrialisation.

LA PERSONNALISATION, NOTRE FORCE !

Vous voulez clôturer votre jardin au centimètre près mais les dimensions standard ne s'adaptent pas parfaitement à votre jardin ? Nous fabriquons un panneau final sur mesure pour une finition parfaite de votre jardin.



VENICE

BOIS NORDIQUE TRAITÉ

Vous souhaitez conserver l'aspect aéré de votre jardin tout en limitant un peu la vue ? Optez pour un panneau ouvert en bois nordique de haute qualité et préserver le charme naturel de votre jardin. Venice est un panneau de jardin ouvert horizontal en bois nordique. Comme les lattes ne sont pas superposées, votre jardin reste aéré. Cependant, vous limitez considérablement la vue avec une clôture de jardin en bois.

- Panneau ouvert en bois traité
- Lames rabotées 16 x 38 mm
- Panneau assemblé
- Fixation avec des poteaux carrés ou rainurés en bois ou en aluminium
- Possibilité de personnalisation

L X H	REF.
Panneau 178 x 180 cm	109206
Portail 100 x 180 cm	109205
200 x 180 cm	151564
Panneau pour montage sur 2 côtés	151563



COMBINEZ AVEC CE STYLE

Vous souhaitez poursuivre avec ce style dans votre jardin ? Outre nos clôtures de jardin modernes en bois Venice, vous trouverez également d'autres produits dans le même style :

- ✓ bacs à fleurs
- ✓ banc de jardin
- ✓ armoires de terrasse



PLANO

BOIS NORDIQUE TRAITÉ

Plano est un panneau vertical ouvert avec une pointe biseautée en bois nordique traité. Idéal pour ceux qui veulent maintenir la circulation d'air nécessaire.

- Panneau ouvert en bois traité
- Lames verticales 28 x 28 mm avec pointe biseautée
- Espacement 22 mm
- Panneau assemblé
- Fixation avec des poteaux carrés ou rainurés en bois ou en aluminium
- Possibilité de personnalisation

L X H	REF.
Panneau 180 x 180 cm	109092
180 x 120 cm	109584
180 x 80 cm	109088
Portail 100 x 180 cm	109091
200 x 180 cm	151565
100 x 80 cm	151566



MASSIEF

BOIS NORDIQUE TRAITÉ

Profitez pleinement de votre jardin grâce à un panneau fermé qui assure une intimité totale. Un tel panneau est facile à construire avec des planches à tenon et mortaise. Vissez chaque planche pour renforcer la solidité de votre et profitez de votre jardin pendant des années.

- Panneau fermé en pin traité sous pression
- Planches à tenon et mortaise 28 x 130 mm
- La planche supérieure n'a pas de dent
- Non monté: les planches sont livrées séparément
- Fixation à l'aide de poteaux rainurés
- Visser chaque planche
- Possibilité de personnalisation

L X H	REF.
Panneau	
178 x 183 cm	109009
200 x 183 cm	109010
178 x 93 cm	109001
Planche	
178 x 14,5 cm	109003
200 x 14,5 cm	109004
Planche supérieure	
178 x 13 cm	108996
200 x 13 cm	108997
Portail	
100 x 180 cm	108999
200 x 180 cm	151567



LA PERSONNALISATION, NOTRE FORCE !

Vous voulez clôturer votre jardin au centimètre près ? Mais les dimensions standard ne s'adaptent pas parfaitement à votre jardin ? Nous vous fabriquons un panneau d'extrémité, dont la largeur est ajustée pour une finition parfaite



ITAUBA

ITAUBA

Vous voulez profiter pleinement de votre jardin ? Avec des planches fermées, vous assurez l'intimité nécessaire. Ces panneaux en bois dur Itauba rayonnent d'un charme naturel et d'une grande classe. Il est facile à construire, avec des planches à tenon et mortaise. Vissez chaque planche pour renforcer la solidité de votre panneau et profitez de votre jardin pendant de nombreuses années.

- Panneau fermé en itauba
- Planches à tenon et mortaise 21 x 130 mm
- La planche supérieure n'a pas de languette
- Non assemblé, les planches sont livrées séparément
- Fixation avec des poteaux rainurés itauba
- Possibilité de personnalisation

L X H	REF.
Panneau	
180 x 183 cm	150761
Planche	
180 x 14,3 cm	108925
Planche supérieure	
180 x 13 cm	108924





PRESTIGE

BOIS NORDIQUE TRAITÉ

Profitez pleinement de votre jardin grâce à un panneau fermé. Le Prestige est un panneau vertical fermé en bois nordique traité. Son charme naturel peut être combiné avec des poteaux en aluminium ou en bois pour un look moderne.

- Panneau verticale fermé en pin traité
- Cadre raboté avec coins arrondis
- Planches rabotées 16 x 120 mm avec profil en V
- Panneau assemblé
- Fixation avec des poteaux carrés ou rainurés en bois ou en aluminium
- Ne peut être monté que verticalement
- Possibilité de personnalisation

L X H	REF.
Panneau	
180 x 180 cm	109106
180 x 90 cm	109102
Portail	
100 x 180 cm	109105
200 x 180 cm	151568



VITAL

BOIS D'EUROPE CENTRALE TRAITÉ

A la recherche d'une clôture robuste à un prix abordable ? Le Vital est une clôture de jardin rabotée en bois d'Europe centrale à un prix très avantageux. Ce panneau est raboté des deux côtés et est disponible en 17 ou 19 planches.

- Planches rabotées 16 x 120 mm (17 planches), 16 x 140 mm (19 planches)
- Le panneau est livré entièrement fini
- Fixation avec des poteaux carrés ou à fente en bois ou en aluminium
- Pas de personnalisation

L X H	REF.
Panneau 17 planches	
180 x 180 cm	109257
Panneau 19 planches	
180 x 180 cm	109258
Portail 17 planches	
100 x 180 cm	109252
200 x 180 cm	151569
Portail 19 planches	
100 x 180 cm	109253
200 x 180 cm	151570

TREILLAGES

Plus de verdure dans votre jardin ? Laissez-la grimper ! Vous souhaitez ajouter une dimension supplémentaire à votre jardin sans perdre trop d'espace ? Ou vous raffolez du style méditerranéen où les plantes grimpent contre un mur chaud afin de créer des zones d'ombre ? Nos panneaux en bois spécialement conçus pour les plantes grimpantes offrent la solution.



KWADRO BOIS NORDIQUE TRAITÉ

- Treillage en bois nordique traité
- Lames rabotées 28 x 28 mm
- Ouvertures de ± 85 x 85 mm
- Le treillage est fourni entièrement monté
- Fixé avec des poteaux carrés et sutures
- Pas de personnalisation

L X H	REF.
60 x 180 cm	108957
180 x 180 cm	108956



TREILLAGE BOIS NORDIQUE TRAITÉ

- Treillage en bois nordique traité
- Cadre avec lattes rabotées : 10 x 30 mm
- Ouvertures de ± 150 x 150 mm
- Le treillage est fourni entièrement monté
- Fixé avec des poteaux carrés et sutures
- Pas de personnalisation

L X H	REF.
40 x 180 cm	108948
60 x 180 cm	108949
80 x 180 cm	108950
180 x 180 cm	108947

CLÔTURES DE JARDIN NATURELLES

Vous cherchez une manière naturelle de clôturer votre jardin ? Le Heide mat et le Erica en rouleau sont fabriqués en fibres naturelles résistantes à notre climat. L'avantage de cet ouvrage est qu'il est très facile à placer contre une clôture ou un grillage existant. Vous pouvez fixer les nattes naturelles sur un treillis en béton ou, par exemple, les attacher à une clôture de jardin.



CLÔTURE EN BRUYÈRE FIBRES NATURELLES

Clôture fermée en fibres naturelles résistantes à notre climat. Disponible en version épaisse de 3 à 4 cm d'épaisseur.

L X H	REF.
200 x 150 cm	150179
200 x 180 cm	150180
200 x 200 cm	150181



ERICA FIBRES NATURELLES

Clôture fermée et légère en rouleau, fabriquée en fibres naturelles résistantes à notre climat. Disponible en version légère de 2 cm.

L X H	REF.
500 x 200 cm	108817

CLÔTURES BASSES

À la recherche d'une clôture basse pour entourer votre jardin tout en conservant la vue ?
Ou une clôture basse et solide à placer sur un mur ? Certaines de nos clôtures de jardin
sont disponibles en modèle bas. Découvrez-les ici.



CURTIS

- Bois composite
- Panneau fermé avec des planches à tenon et mortaise



LAMELLO

- Bois nordique traité
- Panneau horizontal avec des lattes chanfreinées pour réduire la visibilité



PLANO

- Bois nordique traité
- Panneau vertical ouvert avec pointe biseautée



STRADA

- Bois nordique traité
- Panneau fermée avec finition identiques des deux côtés



MASSIEF

- Bois nordique traité
- Planches rabotées avec assemblage à tenon et mortaise



PRESTIGE

- Bois nordique traité
- Panneau vertical fermé



GARDE

- Bois nordique traité
- Homologué selon la norme NF P90-306 pour les margelles de sécurité d'une piscine



ARRONDIE

- Bois nordique traité
- Panneau ouvert avec des planches arrondies

L X H	REF. RAL 9006 aluminium	REF. RAL 9004 noir
Panneau		
182 x 92 cm	108787	108788

L X H	REF.
Panneau	
178 x 90 cm	108962

L X H	REF.
Panneau	
180 x 120 cm	109584
180 x 80 cm	109088
Portail	
100 x 80 cm	151566

L X H	REF.
Panneau	
178 x 85 cm	109165

L X H	REF.
Panneau	
178 x 93 cm	109001

L X H	REF.
Panneau	
180 x 90 cm	109102

L X H	REF.
Panneau	
180 x 120 cm	108842
Portail	
100 x 120 cm	150778

L X H	REF.
Panneau	
180 x 80 cm	109263
180 x 100 cm	109262
Portail	
100 x 80 cm	150782
100 x 100 cm	150783

CLÔTURES EN BOIS NORDIQUE TRAITÉ

Clôtures et portails durables pour jardins, prairies et talus qui s'intègrent parfaitement dans le paysage et ajoutent une valeur naturelle à votre propriété.



PORTAIL Paddock

Magnifique portail de prairie en bois nordique traité avec de charmants joints croisés pour un aspect rural.

L X H	REF.
120 x 135 cm	109042
300 x 135 cm	109043
360 x 135 cm	109044

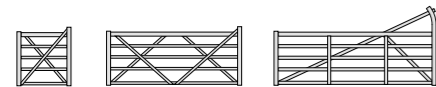

CLÔTURE À POTEAUX RONDS

Clôture en bois nordique traité avec poutrelles et poteaux ronds fraisés.

L X Ø	REF.
Poteau 200 cm x ø 14 cm	
Poteau de départ	108850
Poteau intermédiaire	108852
Poteau d'angle	108851
Poutrelle	
200 cm x ø 8 cm	108877
250 cm x ø 8 cm	108878



CLÔTURE À POTEAUX CARRÉS

Clôture en bois nordique traité avec poutres carrées arrondies et poteaux.

L X Ø	REF.
Poteau 200 x 12 x 12 cm	
Poteau de départ	109212
Poteau intermédiaire	109214
Poteau d'angle	109213
Poutrelle	
180 cm (35 x 95 mm)	108963
240 cm (35 x 95 mm)	108964



CLÔTURES EN CHÂTAIGNIER

Clôtures et portails au charme naturel en châtaignier pour votre jardin. Parfait pour clôturer un jardin rural de manière naturelle. Aussi utile pour un potager ou un poulailler.



CLÔTURE

Clôture durable de couleur naturelle. Poteaux demi-ronds avec trous pour 2 ou 3 poutrelles (irrégulières).

L X Ø	REF.
Poteau 200 x 15 cm (2 trous)	
Poteau de départ	108930
Poteau intermédiaire	108931
Poteau 200 x 15 cm (3 trous)	
Poteau de départ	108932
Poteau intermédiaire	108933
Poutrelle	
200 cm	108937
290 cm	108938

CLÔTURE EN ROULEAUX

Clôture durable en rouleau de couleur naturelle. Les lattes sont solidement reliées par des fils de fer galvanisés. Le châtaignier en rouleau est facile à installer en le fixant à un poteau en châtaignier tous les deux mètres environ. Les poteaux en châtaignier sont naturellement ronds et rainurés.

L X H X ESPACEMENT	REF.
Rouleau	
500 x 120 cm x ca. 5 cm	108935
1000 x 120 cm x ca. 7,5 cm	108934
500 x 150 cm x ca. 5 cm	108936
500 x 180 cm x ca. 5 cm	151544
Poteau ø 8-10 cm	
180 cm	108940
210 cm	108941

PORTAIL

Portail en châtaignier naturel avec fixation pour compléter la clôture.



L X H	REF.
80 x 120 cm	108942
80 x 150 cm	108943

3. AMÉNAGEMENT DE JARDIN



PRIX ?
Scannez ce code QR et découvrez la liste des prix actuelle.

Les grandes lignes sont-elles en place ? Place aux détails ! Avec nos décorations de jardin, vous pouvez en accentuer le style. Habiller votre terrasse ? Nos bancs de jardin, bacs à fleurs et réserve à bois sont tous fabriqués à partir de matériaux de haute qualité, dans le but de donner du style à votre jardin ! Parcourez notre gamme et terminez votre jardin de façon harmonieuse. Vous êtes prêt ? Profitez-en !

POURQUOI CHOISIR LES DÉCORATIONS DE JARDIN EXTERIOR LIVING ?

- ✓ Concept total possible : choisissez votre bac à fleurs, votre meuble de terrasse et votre banc de jardin dans la même essence de bois et le même style que votre clôture et votre portail
- ✓ Matériaux de haute qualité et durables
- ✓ Chaque produit de jardin est le fruit d'un travail artisanal belge
- ✓ Finition détaillée

BANCS DE JARDIN

Un banc de jardin en bois est un élément indispensable. Un banc de jardin n'est pas seulement pratique, il vous aide aussi à créer une atmosphère agréable. Idéal pour déguster un délicieux barbecue ou pour bavarder au soleil après une longue journée.



CLIPPER 6

Table de jardin moderne et élégante pour 6 personnes.

- Siège encastré et plateau de table (170 x 75 cm) en planches robustes de 35 mm d'épaisseur.
- Construction solide à partir de poutres de 9 x 9 cm avec assemblages transversaux à tenons et mortaises.
- En kit, partiellement pré-assemblé.
- Bois nordique traité

L X L	REF.
170 x 167 cm	108778



CLIPPER 8

Table de jardin spacieuse et confortable pour 8 personnes.

- Assise et plateau (120 x 120 cm) en planches robustes de 35 mm d'épaisseur.
- Construction symétrique en poutres de 9 x 9 cm avec assemblages transversaux et mortaises.
- En kit, partiellement pré-assemblé
- Bois nordique traité

L X L	REF.
215 x 215 cm	108779



CLASSICA

- Banc de jardin robuste
- Assemblé
- Bois nordique traité

L X L	REF.
179 x 58 cm	108777



VENICE

- Banc de jardin avec poutres 35 x 90 mm et assemblage par tenons et mortaises
- Assemblé
- Bois nordique traité

L X L X H	REF.
179 x 40 x 46 cm	109203

BACS À FLEURS

Avec des bacs à fleurs assortis, vous pouvez accentuer le style de votre jardin et de votre terrasse. Les bacs à fleurs d'Exterior Living sont tous construits avec des matériaux de qualité afin d'obtenir un résultat harmonieux.



VICTORIA

Ces bacs à fleurs durables en bois dur d'ipé constituent une décoration élégante pour votre patio. Elles conviennent aux grandes plantes et sont faciles à déplacer à l'aide d'un transpalette.

L X L X H	REF.
80 x 80 x 60 cm	109211
100 x 100 x 80 cm	109209
100 x 50 x 60 cm	109210

LOUISA

Ce bac robuste en bois nordique traité est idéal pour les grandes plantes et a été conçu de manière à pouvoir être déplacé à l'aide d'un transpalette.

L X L X H	REF.
80 x 80 x 61 cm	108988
100 x 100 x 61 cm	108986
100 x 50 x 61 cm	108987

ALPHA 28

Grandes jardinières robustes avec d'élégantes planches nervurées. Ces bacs à fleurs en bois nordique traité sont d'une finition parfaite.

L X L	REF.
80 x 80 x 70 cm	108711
100 x 50 x 70 cm	108710

VENICE

Jardinière robuste disponible en différentes tailles pour créer des combinaisons étonnantes. Ces jardinières sont fabriquées avec des lattes rabotées en bois nordique traité.

L X L X H	REF.
40 x 40 x 40 cm	109193
50 x 50 x 50 cm	109194
90 x 30 x 60 cm	109195

FIBO

Trois modèles qui attireront l'attention dans votre jardin, tant séparément que combinés. Les Fibos sont habillés de planches nervurées en sapin blanc ou ayoud thermowood et finis avec un profilé en aluminium noir.

L X L X H	REF.
sapin blanc thermowood	
50 x 50 x 50 cm	109581
50 x 50 x 80 cm	109582
100 x 50 x 80 cm	109583
ayoud thermowood	
50 x 50 x 50 cm	150399
50 x 50 x 80 cm	150400
100 x 50 x 80 cm	150403

ARMOIRES DE TERRASSE

Vous cherchez une solution pour toujours avoir votre matériel de jardinage à portée de main et le ranger facilement la nuit ? Optez pour une belle et solide armoire de terrasse. Elles sont idéales pour ranger vos coussins, vos jouets d'extérieur et même vos outils de jardinage.... Impeccable !



PAX

La Pax est une armoire de jardin robuste en bois nordique traité, disponible en modèle bas et haut. Elle est idéale pour ranger vos outils de jardin, vos jouets d'extérieur, vos coussins et bien d'autres choses encore. Le toit est fini en epdm et est équipé d'une serrure à cylindre. Cette armoire est livrée en kit et n'a pas de plancher. Vous cherchez un modèle un peu plus grand ? Découvrez les armoires de jardin Pax XL à la page 70.

L X L X H	REF.
Pax 140: 182 x 89 x 137 cm	109045
Pax 190: 182 x 89 x 189 cm	109046

VENICE

La Venice est une belle armoire de jardin en bois nordique traité, disponible en modèle bas et haut. Idéale pour ranger vos outils de jardinage, vos jouets d'extérieur, vos coussins et bien plus encore. Cette armoire est composée de planches et de contreplaqué en béton à l'intérieur des murs. La Venice est équipée d'une serrure à cylindre, de 3 étagères et d'un plancher composé. Cette armoire est livrée en kit.

L X L X H	REF.
Modèle bas 125 x 60 x 90 cm	109201
Modèle haut 125 x 60 x 183 cm	109200



ROMA

La Roma est une armoire de terrasse robuste et de haute qualité, avec des planches nervurées en sapin blanc ou ayous thermowood et une finition en profilé aluminium noir. Cette Roma est finie dans les moindres détails. Elle permet de ranger facilement les outils de jardinage, les coussins et les jouets d'extérieur. Non seulement pratique, cette magnifique armoire contemporaine ne passera pas inaperçue. Un véritable accroche-regard.

L X L X H	REF.
2 portes 174 x 95 x 125 cm	151571
3 portes 254 x 95 x 125 cm	151572



CACHE POUBELLE SWING

Ne laissez pas vos poubelles gêner votre vue. Vous cherchez un moyen de mettre vos conteneurs à déchets à l'abri des regards ? Avec un abri à conteneurs moderne en bois, vos conteneurs ne seront pas en évidence dans votre jardin, mais resteront à portée de main pour une utilisation aisée.



SWING

Le Swing peut être utilisé pour le stockage de conteneurs à déchets ou pour une pompe à chaleur de piscine. Cet abri en bois nordique traité est équipé d'un couvercle avec charnière à ciseaux et est livré en kit sans plancher.

L X L X H	REF.
Swing E 75 x 88 x 137 cm	109173
Swing D 145 x 88 x 137 cm	109172

RANGEMENTS DE JARDIN



PAX XL

La Pax XL est un rangement de jardin robuste en bois nordique traité. Sa profondeur de 119 cm est idéale pour ranger tout votre matériel de jardinage, votre tondeuse à gazon, vos vélos ou pour les installations techniques de votre piscine. Le toit est fini en epdm et l'armoire est équipée d'une serrure à cylindre. Cette armoire est livrée en kit et n'a pas de plancher.

L X L X H	REF.
Rangement de jardin Pax XL 182 x 119 x 189 cm	109047

RANGEMENTS DE JARDIN

Vous ne voulez pas sacrifier de l'espace pour un abri de jardin ? Mais vous souhaitez tout de même pouvoir ranger facilement du matériel de jardinage ou des accessoires de piscine ? Un rangement de jardin est une bonne solution. Il offre un bon espace de rangement pour vos outils de jardinage, votre équipement de piscine, vos jouets d'extérieur et vos vélos,...



ROMA XL

Le Roma XL est un beau rangement de jardin durable avec des planches nervurées en sapin blanc ou ayous thermowood et une finition avec un profilé en aluminium noir en haut. Ce Roma XL, équipé d'un plancher surélevé et de ferrures noires, est d'une finition parfaite. Dans ce meuble de rangement, vous pouvez facilement ranger tous vos outils de jardinage, coussins et jouets d'extérieur ou stocker l'ensemble de votre installation de piscine. En plus d'être pratique, cette magnifique armoire contemporaine attire l'attention. Un véritable accroche-regard.

L X L X H	REF.
2 portes 174 x 95 x 205 cm	151573

ABRIS COUVERTS

Abris couverts pratiques et faciles à installer en bois nordique traité pour ranger des vélos, des cyclomoteurs ou une remorque. Ou pour ranger les outils de jardinage et empiler le bois de chauffage.



ABRIS COUVERT TWIST

Abris de stockage couvert pratique et facile à installer en bois nordique traité pour, par exemple, le matériel de jardinage, les vélos, les remorques, le bois de chauffage, ou également comme espace fumeur que vous pouvez facilement habiller avec une clôture de jardin. Le toit est construit en tôle d'acier. Ce Twist est livré en kit.

L X L	REF.
430 x 230 cm	108698

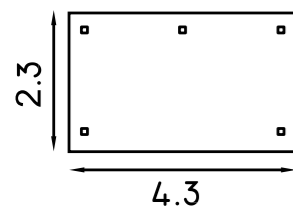

ABRIS À BOIS KENNY

Abris pour bois empilé, facile à construire, en bois nordique traité, qui facilite l'empilage et le séchage du bois. A l'abri de la pluie mais bien ventilé, le toit est construit en tôle d'acier. Ce Kenny est fourni en kit.

L X L X H	REF.
255 x 120 X 200 cm	108944

ABRIS

Ce magnifique abri de style champêtre pour les moutons ou autres petits animaux est facilement assemblé avec des panneaux pré-montés dans un profil esthétique et une finition à bardeaux noirs.



BERGERIE

- Abri à moutons en bois nordique, non traité
- Disponible en version ouverte ou fermée
- Cette étable est livrée en kit

L X L X H	REF.
Bergerie fermée 248 x 166 x 210 cm	109288
Bergerie ouverte 248 x 166 x 210 cm	109287

PERGOLAS

Plus de verdure dans votre jardin ? Laissez-la grimper ! Vous souhaitez donner une dimension supplémentaire à votre jardin sans perdre trop d'espace ? Ces arches et pergolas égaient instantanément votre jardin et créent également des zones d'ombre agréables.

PERGOLA EN KIT

Vous êtes à la recherche d'une arche à roses en kit ? Dans ce cas, cet arc à roses ou le passage est fait pour vous. Vous préférez composer vous-même votre pergola ? Choisissez alors vos arches et vos poteaux en tant qu'éléments séparés et composez votre pergola entièrement selon vos souhaits.



ARC À ROSES

- Arc à roses en bois nordique traité
- Livré avec treillages pour plantes grimpantes 180 x 40 cm
- Cette arche ronde est livrée en kit

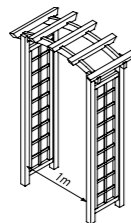

L X H	REF.
200 - 215 x 127 x 55 cm	109133

PASSAGE

- Passage en bois nordique traité
- Livré avec treillages pour plantes grimpantes 180 x 40 cm
- Cette arche ronde est livrée en kit

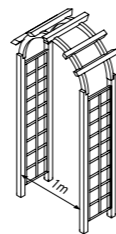

L X H	REF.
200 - 265 x 115 x 55 cm	109132

COMPOSEZ VOTRE PERGOLA

Vous préférez composer vous-même votre pergola ? Choisissez vos arcs et vos poteaux en tant qu'éléments séparés et composez votre pergola entièrement selon vos souhaits. La pergola droite est un système de pergola modulaire avec des modules de 60 cm et 180 cm. Combinez les différents modules afin de construire votre pergola comme vous le souhaitez.

PERGOLA EN ARC

Pièces en bois nordique traité pour assembler une pergola en arc.

H (1) X L (2) X L (3)	REF.
Poteau + encoche	
7 x 7 x 270 cm	109223
9 x 9 x 270 cm	109230
12 x 12 x 300 cm	109217
Arc hauteur 4,5 cm	
4,5 x 7 x 127 cm	108969
4,5 x 7 x 187 cm	108970
4,5 x 7 x 240 cm	108971
4,5 x 8,5 x 290 cm	108972
4,5 x 8,5 x 350 cm	108973
Arc hauteur 8 cm	
8 x 7 x 187 cm	108974
8 x 7 x 240 cm	108975
8 x 8,5 x 290 cm	108976
8 x 8,5 x 350 cm	108977
Arc de cercle (4)	
4,5 x 7 x 115 cm	108902
Cavalier	
7 x 7 x 73 cm	109119
7 x 7 x 120 cm	109118
4,5 x 9,5 x 240 cm	109117

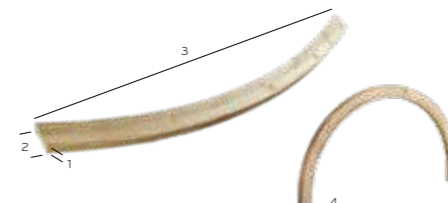

PERGOLA DROITE

Pièces en bois nordique traité pour réaliser une pergola droite.

	REF.
Poteau + encoche	
9 x 9 x 290 cm	109232
7 x 7 x 270 cm	109223
9 x 9 x 270 cm	109230
12 x 12 x 300 cm	109217
Traverse	
9 x 9 x 78 cm (L60)	108968
9 x 9 x 198 cm (L180)	108965
Traverse de départ	
9 x 9 x 37 cm	108966
Traverse de fin	
9 x 9 x 37 cm	108967
Element coin	109120
Cavalier	
7 x 7 x 65 cm Mono	150696
7 x 7 x 134 cm Duo 60	150694
7 x 7 x 254 cm Large 180	150695
Support	
7 x 7 x 40 cm	109145

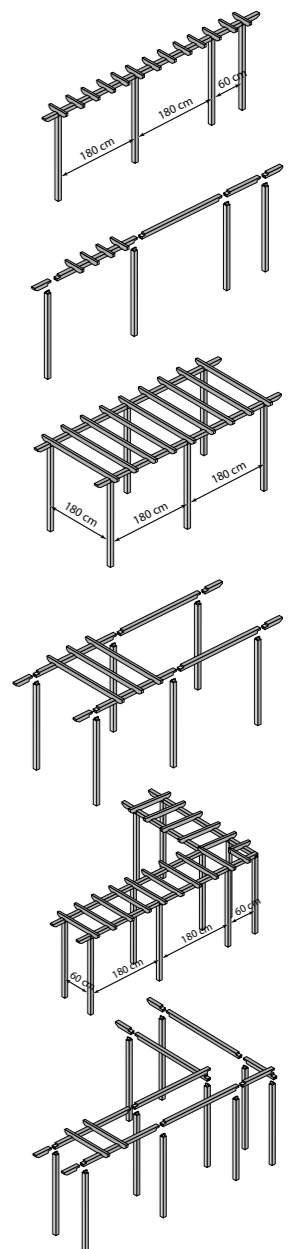

4. BOIS DE JARDIN



PRIX ?
Scannez ce code QR et découvrez la liste des prix actuelle.

Avec le bois de jardin d'Exterior Living, vous pouvez finir votre jardin à la perfection. Vous cherchez une bordure pour entourer un parterre de fleurs ? Une balançoire pour les enfants ou une terrasse en bois au bord de la piscine pour prendre un bain de soleil ? Vous trouverez tout cela dans cette section bois de jardin !

POURQUOI CHOISIR LES DÉCORATIONS DE JARDIN EXTERIOR LIVING ?

- ✓ Matériaux de haute qualité et durables
- ✓ Concept total possible : choisissez tous vos produits de jardin dans le même type de bois et le même style.

BOIS DE JARDIN

Vous pouvez aménager votre jardin dans les moindres détails avec le bois de jardin d'Exterior Living. Vous cherchez une bordure pour délimiter un parterre de fleurs ? Avec notre gamme de traverses, de vannerie et de bois rond, les possibilités sont infinies.



TRAVERSES

CHÊNE TRAITÉ

Sciée, 2 coins droits et 2 coins irréguliers

1 X 2 X 3	REF.
10 x 20 x 120 cm	109016
10 x 20 x 180 cm	109017
10 x 20 x 260 cm	109018

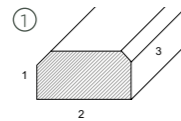

PIN TRAITÉ SOUS PRESSION

Bois rond fraisé, scié de 2 côtés

1 X 2 X 3	REF.
10 x 12 x 125 cm	108735
11 x 14 x 250 cm	108739

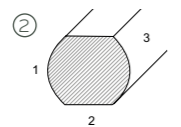

Coins droits

1 X 2 X 3	REF.
10 x 20 x 250 cm	108738

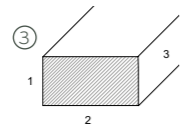

VANNERIE ET POTEAUX

AZOBE

L'azobé est un bois tropical durable. C'est un bois idéal pour renforcer les berges d'un canal ou d'un étang. Fixez l'osier avec des piquets tous les 50 à 60 cm.

	REF.
④ Planches sciées avec tenon et mortaise 3 x 18,5 x 150 cm	108730
⑤ Tapis tressés - longueur 2,5 m hauteur 40 cm	108729
hauteur 50 cm	108727
hauteur 60 cm	108728
⑥ Lattes 1 x 10 x 300 cm	108731
⑦ Poteaux - rabotés - 1 x coupé droit 9 x 9 x 270 cm	109244
⑧ Poteaux - sciés - 1 x pointu 4 x 4 x 60 cm	109241
4 x 4 x 120 cm	109239
4 x 4 x 150 cm	109240
5 x 5 x 200 cm	109242
7 x 7 x 200 cm	109243

BOIS ROND ET DEMI RONDIN

PIN TRAITÉ SOUS PRESSION

Le pieux fraisé a un diamètre constant sur toute sa longueur et une finition soignée. Idéal pour les espaces verts et les parterres de fleurs, l'équipement des terrains de jeux et l'équitation.

Les pieux plus longs sont parfaits comme poteaux robustes et de soutien pour les espaliers et les petits arbres. Demandez au distributeur Exterior Living les attaches d'arbres assorties.

TYPE MP	REF.
1 x chanfreiné - 1 x pointu	
ø 5 x 160 cm	108856
ø 7 x 160 cm	108858
ø 7 x 200 cm	108860
ø 7 x 250 cm	108861
ø 8 x 80 cm	108866
ø 8 x 100 cm	108863
ø 8 x 250 cm	108864
ø 8 x 300 cm	108865
ø 10 x 80 cm	108855
ø 10 x 100 cm	108853

TYPE ZP	REF.
1 x chanfreiné - 1 x coupé droit	
ø 8 x 200 cm	108877
ø 8 x 250 cm	108878
ø 10 x 120 cm	108867
ø 10 x 160 cm	108868
ø 10 x 200 cm	108869
ø 10 x 250 cm	108870
ø 10 x 400 cm	108872
ø 10 x 500 cm	108873
ø 12 x 300 cm	108874
ø 12 x 400 cm	108875



TYPES DE BOIS ROND

Disponible en 3 types :

- type MP : 1 x chanfreiné - 1 x pointu
- type ZP : 1 x chanfreiné - 1 x coupé droit
- type HR : demi-rond - 2 x chanfreiné



Type M



Type ZP



Type HR

TYPE HR	REF.
2 x chanfreiné	
ø 8 x 80 cm	108849
ø 8 x 200 cm	108846
ø 8 x 250 cm	108847
ø 8 x 300 cm	108848

PASSERELLES

Cettes passerelles de qualité en bois nordique traité compléteront votre jardin ou votre prairie. Ils sont disponibles avec un garde-corps normal, un garde-corps croisé ou sans garde-corps et sont fabriqués avec des planches antidérapantes en bois exotique pour une utilisation en toute sécurité.



H ±36 CM - SANS BALUSTRADE	REF.
190 x 90 cm	108768
240 x 90 cm	108769
290 x 90 cm	108770
350 x 90 cm	108771

H ±120 CM - AVEC BALUSTRADE NORMAL	REF.
190 x 90 cm	108760
240 x 90 cm	108761
290 x 90 cm	108762
350 x 90 cm	108763

H ±120 CM - AVEC BALUSTRADE CROISÉE	REF.
190 x 90 cm	108764
240 x 90 cm	108765
290 x 90 cm	108766
350 x 90 cm	108767

PLANCHES DE TERRASSE

Optez pour le charme chaleureux du bois et profitez d'une terrasse attrayante et durable en bois dur d'ipé ou de massaranduba. L'ipé est une essence de bois très dure et stable, avec une classe de durabilité très élevée. Le massaranduba est une essence de bois stable très dure et de couleur foncée.



IPÉ

- Avec système de fixation invisible
- Fixation par clips ou vis à bois dur en acier inoxydable

HL X L	REF.
Planche - 20 x 145 mm (4)	108923
IPE clips - 100 pièces et vis	108780
IPE clips d'extrémité - 50 pièces et vis	108781

MASSARANDUBA

- Avec système de fixation visible
- Installé avec des vis à bois dur en acier inoxydable

H X L	REF.
Planche - 21 x 145 mm (4)	108993



ANTI-SLIP

Ces planches antidérapantes en pin traité sous pression sont dotées d'une large rainure antidérapante afin d'éviter une surface glissante.

H X L	REF.
28 x 145 mm (2)	108714 / 108716 / 108718



BOIS DE CONSTRUCTION

Le bois de construction d'Exterior Living vous permet d'aménager votre jardin à la perfection. Ce bois est souvent utilisé pour les constructions extérieures et est disponible dans les longueurs standard ci-dessous. En cas d'indisponibilité, la longueur la plus proche sera donnée et facturée.

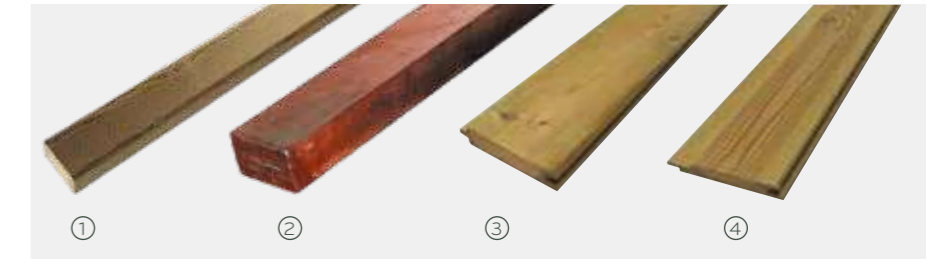

LONGUEURS DISPONIBLES

Le bois de construction est disponible dans les longueurs standard suivantes :

- (1)** 3,9 m
- (2)** 3,6 - 4,2 - 4,8 m
- (3)** 4,8 - 6 m
- (4)** longueurs en fonction de la disponibilité

PLANCHES ET POUTRES PLANCHES MASSIVES

Planches et poutres rabotées sur quatre côtés avec des coins arrondis. Les planches avec un * ont des angles droits.

H X L	REF.
① Bois nordique traité	
28 x 28 mm* (1)	108733
45 x 70 mm* (2)	109019 / 109021 / 109022
16 x 58 mm (2)	109054 / 109063 / 109072
16 x 95 mm (2)	109055 / 109064 / 109073
16 x 120 mm (2)	109056 / 109065 / 109074
22 x 120 mm (2)	109058 / 109067 / 109076
28 x 145 mm (2)	109059 / 109068 / 109077
35 x 95 mm (2)	109060 / 109069 / 109078
45 x 145 mm (2)	109062 / 109071 / 109080

- ② Bois dur exotique**
- 40 x 60 mm **(4)** 150251

Planches rabotées à tenon et mortaise d'une hauteur nette de 130 mm.

H X L	REF.
③ Pin traité sous pression	
28 x 145 mm (2)	109005 / 109006 / 109007

PLANCHETTES

Planches rabotées à tenon et mortaise d'une hauteur nette de 110 mm.

H X L	REF.
④ Pin traité sous pression	
16 x 120 mm (2)	109049 / 109050 / 109051

JEUX D'ENFANTS

Les jeux d'enfants en bois donnent de l'ambiance au jardin. Avec ces équipements de jeu durables pour usage familiale, les enfants et les petits-enfants prennent plaisir à jouer en plein air pendant des années.



BAC À SABLE AVEC BANC

Bac à sable de qualité en bois nordique traité avec couvercle pratique qui sert également de siège. Ce bac à sable, disponible avec une toile de sol, est livré en kit et est très facile à assembler.

L X L X H	REF.
150 x 150 x 30 cm	109267
Housse (165 x 165 cm)	109272



BALANÇOIRE

Cette jolie balançoire en bois nordique traité est disponible avec une variété d'accessoires. Cette balançoire, y compris les crochets, est livrée en kit et est très facile à assembler.

L X L X H	REF.
340 x 270 x 250 cm	109303

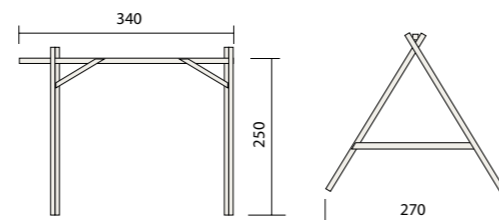

ACCESSOIRES

	REF.
① Siège en bois	109143
② Siège en caoutchouc	109144
③ Echelle de corde	109179
④ Corde à grimper	108951
⑤ Anneaux	109124
⑥ Siège bébé	108732
⑦ Téléscope	109174
⑧ Volant ø 30 cm	109171

Les photos sont non contraignantes

	REF.
⑨ Dalles amortisseurs (rouges) Caoutchouc 50 x 50 x 3 cm	109137
⑩ Ancrage au sol avec vis 60 cm (L)	109086
⑪ Crochets pivotants avec anneau en nylon - ø 10 cm	109141
- ø 12 cm	109142
⑫ Crochets à bascule	109140



ENTRETIEN

COMMENT ENTREtenir LE BOIS ?

QUE FAISONS-NOUS ?

Le bois de pin nordique reçoit déjà son premier traitement contre les intempéries par imprégnation sous pression. Le bois Thermowood a déjà reçu un premier traitement fongicide et insectifuge à l'usine. Mais pour ralentir le processus naturel de vieillissement, un entretien régulier est nécessaire. Si vous ne voulez pas perdre la couleur chaude de votre nouvelle construction, il est préférable de commencer le premier traitement le plus tôt possible après l'installation.

QUE DEVEZ-VOUS FAIRE ?

Le bois doit être nettoyé en profondeur au moins une fois à deux fois par an, en fonction des conditions météorologiques. Nous recommandons de le faire juste avant le printemps et juste avant l'hiver. Il suffit d'utiliser de l'eau et un nettoyant pour bois extérieur ou un produit dégraissant pour éliminer complètement la saleté, la graisse et les dépôts verts. Il est préférable d'effectuer cette opération sur le bois nouvellement installé !

L'exposition au soleil, à la pluie et au vent grisaille progressivement la couleur et rend la surface plus rugueuse. Traitez votre bois avec une huile ou une lasure résistante aux UV. Appliquez régulièrement cette huile pour bois afin de créer une couche protectrice constante et de renforcer les veines du bois. Nous vous conseillons vivement de le faire une fois par an. De cette manière, le bois conserve sa couleur d'origine et vous le protégez mieux contre le soleil, la pluie et l'humidité et vous ralentissez le processus de décoloration. En huilant régulièrement votre bois, il durera plus longtemps et restera donc beau plus longtemps. Vous aimez l'aspect chaleureux du bois neuf ? Traitez votre produit immédiatement après l'installation pour éviter de perdre la couleur d'origine. Veillez à ce que le bois non traité n'entre pas en contact avec l'humidité. Un traitement régulier vous permet de profiter longtemps de votre produit Exterior Living.

Vous aimez le bois qui grisaille ? Vous pouvez aussi choisir de ne pas le traiter pour qu'il vieillisse plus vite. Le bois qui grisaille

n'est pas structurellement plus faible ou de moins bonne qualité, mais des fissures et des craquelures sont plus susceptibles d'apparaître. N'oubliez pas que la couleur peut varier dans les endroits moins ensoleillés. La mousse et les algues sont également plus susceptibles de se développer sur le bois non nettoyé.

QUEL ENTRETIEN POUR LES MATÉRIEAUX COMPOSITES ?

Les matériaux composites tels que le bois composite ne nécessitent pratiquement aucun entretien. Il n'est pas nécessaire de les teinter ou de les peindre. Rincez complètement votre produit à l'eau après le montage. Cela permet d'éliminer les fibres détachées. Un léger nettoyage occasionnel avec de l'eau et éventuellement un peu de savon ou de dégraissant pour enlever la poussière ou la saleté est suffisant.

Le bois composite a une surface brossée. Par conséquent, lorsque vous nettoyez ces matériaux, n'utilisez pas de nettoyeur à pression, ne frottez pas et ne poncez pas. Cela ne ferait qu'agrandir les cercles. Ce matériau est très facile à entretenir.



QUEL PRODUIT UTILISER ?

Il existe de nombreux produits sur le marché pour nettoyer et protéger votre bois. Demandez conseil à nos distributeurs pour vous aider à choisir le meilleur traitement pour votre produit Exterior Living.

Visitez votre distributeur le plus proche pour obtenir toutes les informations et les conseils sur l'entretien et les produits nécessaires.



GARANTIES

Les constructions en bois nordique traité sont garanties pendant 5 ans contre les insectes, les champignons et la pourriture. Toutefois, cette garantie ne s'applique que si le bois n'est pas scié et/ou perforé et à condition que la construction soit placée correctement. Pour les structures en bois dur et en bois thermowood, veuillez vous référer aux classes de durabilité respectives de ces types de bois. La garantie comprend l'échange du produit, d'une alternative équivalente ou d'un composant dans votre point de distribution. Ne sont pas couverts par la garantie : les autres frais (transport, heures de travail ou autres frais), les fissures, les fentes ou les déformations.



PRIX

Visitez un distributeur Exterior Living pour obtenir toutes les informations, des conseils professionnels et une offre de prix détaillée. Notre site web www.exteriorliving.be vous permet de trouver facilement les coordonnées d'un distributeur près de chez vous.

COLOPHON

Bien que le plus grand soin ait été apporté à l'élaboration de cette brochure, tous les prix, textes et dessins sont susceptibles de comporter des erreurs d'impression. Les illustrations et dessins ne sont pas contractuels. Toutes les photos sont indicatives et peuvent s'écarter de la réalité ou contenir des options. Aucune responsabilité ne s'applique en cas d'erreurs et/ou de modifications de nature matérielle. De légères différences par rapport au modèle, aux

dimensions, aux couleurs et à la construction sont possibles. Les dimensions indiquées sont nominales. Pour maintenir la qualité de l'imprégnation sous pression de classe 4, les produits imprégnés sous pression ne doivent pas être sciés. Les produits non traités doivent être traités contre les influences climatiques. Aucun produit n'est peint à la fabrication. Renseignez-vous auprès de votre revendeur à ce sujet. Nous cherchons toujours à perfectionner nos

produits. Nous nous réservons donc le droit de modifier les spécifications des produits à tout moment. GARDIVAL® et TACK® sont des marques déposées. Rien ne peut être reproduit sans l'accord écrit de v.u. Valcke & Zoon NV, Belgique. Cette brochure n'est pas adaptée à une distribution postale et ne constitue pas un document contractuel. Valable à partir du 1er janvier 2023 et remplace toutes les précédentes.

DÉCOUVREZ NOS CONCEPTS D'EXTÉRIEUR



PERGOLAS



PISCINES



ABRIS DE JARDIN



AMÉNAGEMENT

Votre artisan Exterior Living :



Bruggesteenweg 245, B-8830 Gits
info@exteriorliving.be - www.exteriorliving.be