



Portails • Clôtures • Garde-corps • Pergolas
Carports • Stores • Volets • Portes de garage



SIB 
L'EXTÉRIEUR PAR EXCELLENCE

COLLECTION 2025





Store de fenêtre SCREEN p.150



Portail GRAPHIC p.52



Volet coulissant EXCLUSIVE, motorisation solaire p.160



Garde-corps SIGNATURE p.118

SIB, 50 ANS DE SAVOIR-FAIRE p.6



PORTAILS, PORTILLONS & CLÔTURES p.20



AMÉNAGEMENTS EXTÉRIEURS p.96



FERMETURES p.148



L'EXCELLENCE DU MADE IN FRANCE

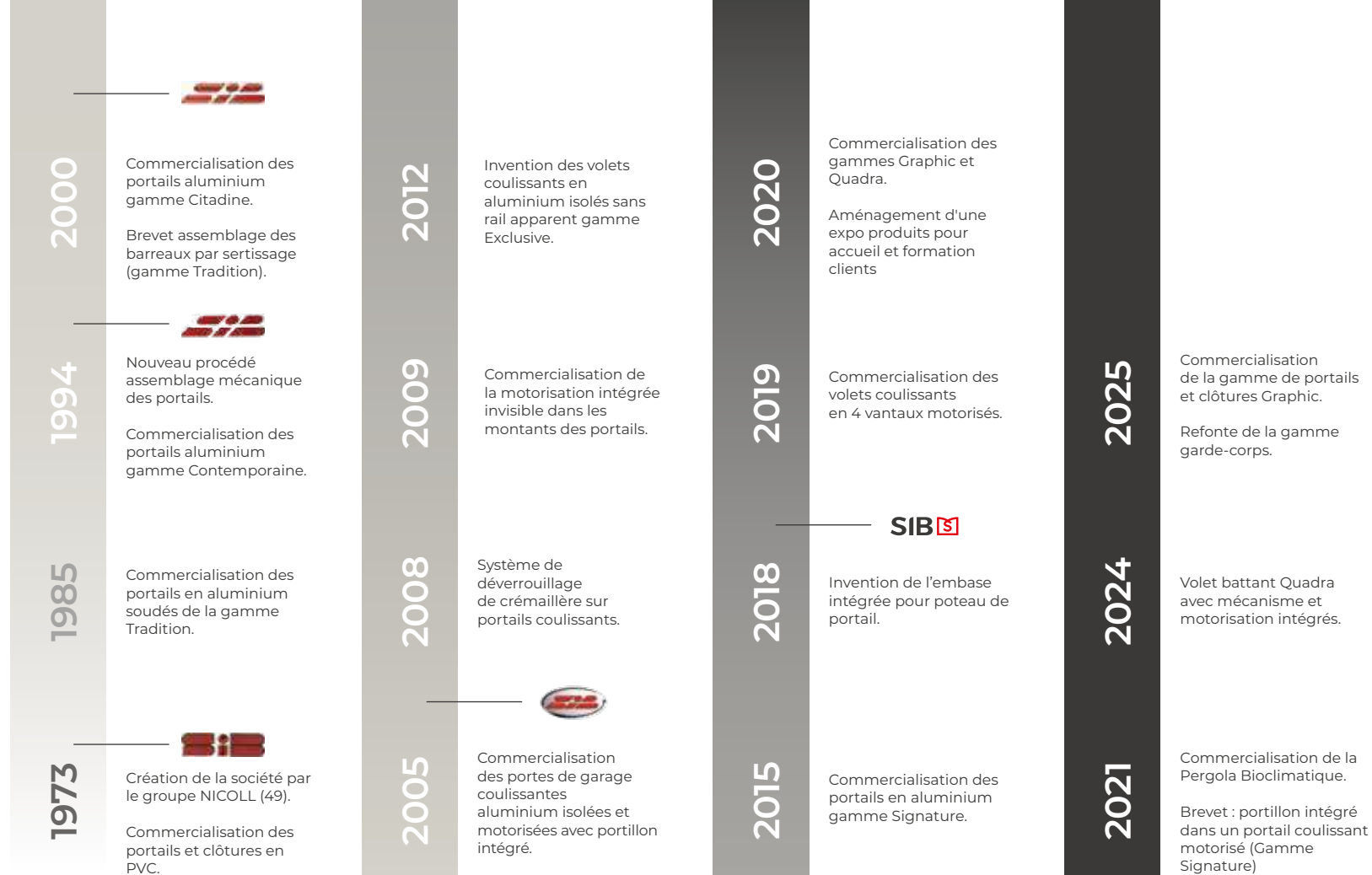

Une expérience **cinquantenaire**

Riche de 50 ans d'expérience et d'un savoir-faire unique, SIB s'est imposé comme l'un des leaders français et européens des produits en aluminium pour l'aménagement extérieur.

L'expertise unique, brevetée et pionnière de SIB, développée depuis 1973, est aujourd'hui reconnue au-delà des frontières de l'Hexagone. Notre force ? Conjuguer savoir-faire artisanal et puissance industrielle 100% française.

C'est ainsi que nos portails, clôtures, fermetures et aménagements extérieurs sur-mesure constituent l'offre la plus innovante, la plus large et la plus qualitative du marché.



L'exigence d'une **production vendéenne**

Tous nos produits sont conçus, développés et fabriqués dans notre usine de Mortagne-sur-Sèvre en Vendée, par une main d'oeuvre qualifiée. Chaque jour, nos équipes de professionnels mettent leur savoir-faire au service d'une fabrication alliant exigence et qualité.

L'excellence de nos **150 collaborateurs**

Entreprise Vendéenne fondée en 1973, la Société d'Innovation du Bâtiment accompagne ses **clients professionnels** dans la **valorisation de l'habitat**.

Elle conçoit, produit et distribue auprès d'**installateurs partenaires** des portails, clôtures, volets, portes de garage, garde-corps, brise-vues, pergolas, abris, stores et solutions d'automatisation.

En 1985, SIB **ouvre la voie** en employant l'**aluminium** pour la fabrication de portails puis de volets. Ce matériau noble à l'entretien restreint, majoritairement recyclable et réutilisable plusieurs fois sans perdre ses propriétés, est alors mis au service de votre bien-être. Il apporte résistance mécanique, confort et performance tout en répondant au défi d'une **construction pérenne**.

Portés par nature sur la **qualité** et l'**innovation**, nos 150 collaborateurs sont fiers de vous proposer leur savoir-faire : un **travail manuel** de menuiserie, **sur-mesure, fabriqué en France** à Mortagne-Sur-Sèvre depuis l'usinage et la découpe des profils aluminium jusqu'au montage complet des produits finis et leur expédition. SIB, c'est aussi de nombreux **brevets** qui ont fait la notoriété de la marque depuis 50 ans auprès d'installateurs exigeants.

Notre engagement : le **respect** des **clients** et des **collaborateurs** !

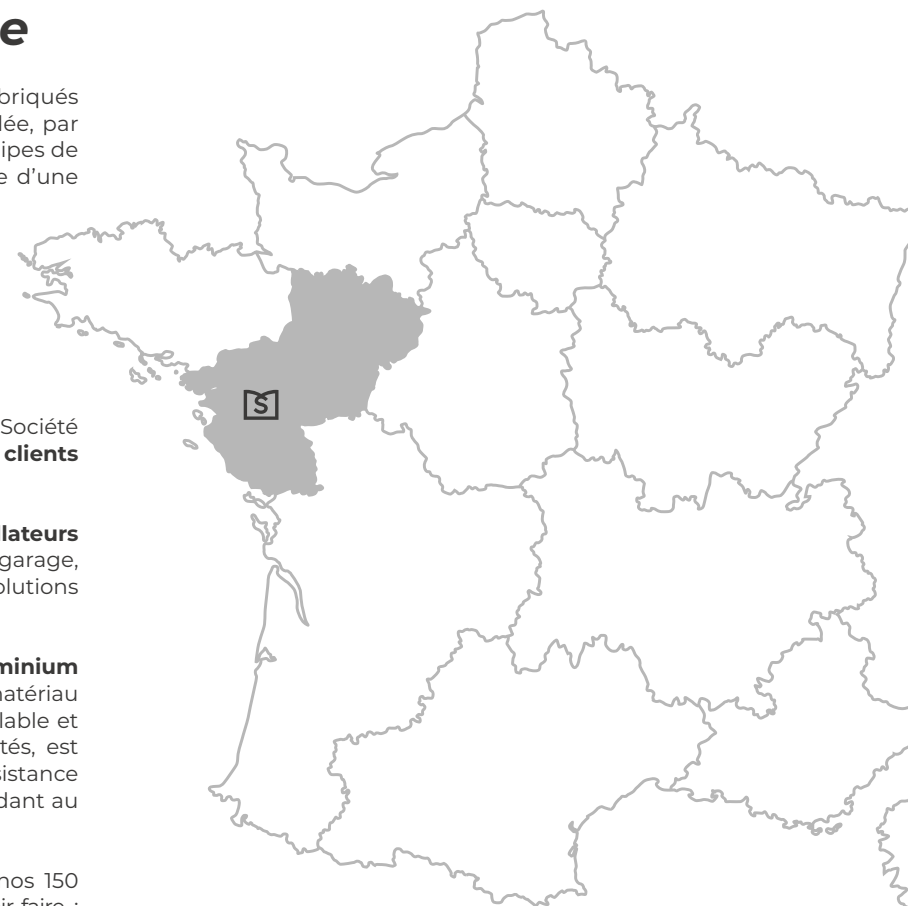

UNE ENTREPRISE ENGAGÉE



Derrière le prestige des aménagements SIB se développe depuis 50 ans une entreprise française indépendante aux valeurs fortes.



Fabrication **française**

Attaché à la sauvegarde du savoir-faire français, au développement de l'emploi local et au maintien de sites de production en France, SIB conçoit, fabrique et monte ses portails, clôtures et autres menuiseries alu à Mortagne-sur-Sèvre en **Vendée**, implantation historique du groupe. Sur ce site de plus de 17500 m2 couverts, SIB réalise l'équivalent de 15000 portails aluminium par an.

Actionnariat **salariés**

L'expertise du groupe Nadia (600 personnes), dont fait partie SIB, s'appuie sur un savoir-faire basé sur des hommes et des femmes d'expérience, en recherche permanente d'innovations et portés par des valeurs communes. Désireux de mettre toujours plus l'humain au cœur de sa stratégie, le groupe Nadia a ainsi permis à plus de 40% de ses **salariés** de devenir **actionnaires** en 2020 puis 2023.

Une entreprise **engagée** **pour demain**

Conscient de son rôle et de sa responsabilité vis-à-vis des enjeux environnementaux et sociaux de demain, le groupe Nadia s'est également lancé depuis fin 2020 dans une démarche de RSE. L'objectif ? **Réduire l'empreinte écologique** de ses activités en s'appuyant sur un modèle économique et une vision sociale durables. Comment ? Par exemple en **réduisant l'impact de nos activités sur les gaz à effet de serre** par le calcul du bilan carbone annuel de la SIB et la mise en place d'actions concrètes.



Le choix du **développement durable**

Soucieux de limiter son impact environnemental, SIB utilise **un matériau recyclable**, l'aluminium. Son recyclage, moins énergivore, contribue à **réduire l'impact du traitement de fin de vie de nos produits**.

De même, les teintes de nos réalisations sont issues d'une laque en poudre **ne contenant aucun solvant**. Son application ne nécessite ni diluant, ni eau. Alors que l'application des peintures liquides conventionnelles génère chaque année plusieurs centaines de milliers de tonnes de rejets dans l'atmosphère, appelés composés organiques volatils (C.O.V), la technologie de la poudre s'impose aujourd'hui comme un choix plus responsable.

Il y a également en place à la SIB une politique de maîtrise des impacts environnementaux liés à l'activité du site de fabrication (plan d'actions pour **limiter les émissions** et **réduire les consommations d'énergies non renouvelables**).

Enfin, l'assemblage mécanique rend nos produits **démontables** et **réparables**.

Achats d'aluminium **«bas carbone»**



SIB s'engage à intégrer au moins 50 % d'aluminium bas carbone dans toutes ses gammes en 2025, en collaboration avec ses fournisseurs HYDRO et AFE.

L'aluminium Hydro REDUXA, issu d'une production alimentée par une énergie 100 % renouvelable, combine performance et faible impact environnemental :

- Même qualité et propriétés qu'un alliage classique,
- Empreinte carbone réduite à 4 kg de CO₂ par kg d'aluminium, soit 5 fois moins qu'une production en Chine et 2 fois moins que la moyenne européenne.

Ce choix permet à SIB de réduire significativement l'empreinte carbone de ses produits tout en garantissant une exigence de qualité constante.

Des achats **responsables**

SIB est engagée dans une démarche volontariste de **développement durable** dans le cadre de ses achats et de ses contrats avec ses fournisseurs. Des partenariats importants ont été tissés depuis des années et perdurent au fil du temps.

Cette confiance réciproque, notamment dans les achats de matières premières, laquage et transports, permet à SIB depuis plus de 10 ans de répondre au mieux aux **exigences de qualité attendue** par ses clients. 50% de nos 20 fournisseurs stratégiques sont régionaux pour favoriser le tissu industriel local.

L'aspect sociétal y est systématiquement évoqué lors des visites usines, afin de prendre soin de nos partenaires. Ainsi, nous les accompagnons dans leur développement et ils peuvent nous faire bénéficier en retour de leurs **améliorations continues** sur tous les sujets de production, humains et environnementaux.

Nos profils et tôles aluminium utilisés pour la fabrication de nos produits :

- **74%** origine France
- **26%** origine UE (principalement Italie)

Transport **Réduction CO2**

SIB s'appuie sur des **partenaires** qui s'engagent comme elle dans une démarche d'amélioration continue.

C'est le cas en particulier de notre transporteur :

- **anticiper** les évolutions réglementaires (ZFE)
- obtenir et maintenir le **label Objectif CO2**
- prévenir les risques de pollution accidentelle afin de limiter les impacts environnementaux
- valoriser les déchets

TOUJOURS OUVERTS À L'INNOVATION



L'expertise *d'un précurseur*

Pionnier de l'utilisation de l'aluminium, SIB s'inscrit depuis toujours dans une démarche d'innovation et développe constamment de nouveaux produits pour sublimer vos extérieurs.

Dès 1985, SIB ouvre la voie en employant l'aluminium pour la fabrication de portails puis de volets. Nous sommes ensuite les premiers à lancer sur le marché, en 1994, un portail 100% aluminium. Attachés à cultiver cet esprit d'innovation, nous ne cessons depuis de concevoir et breveter de nouveaux produits.

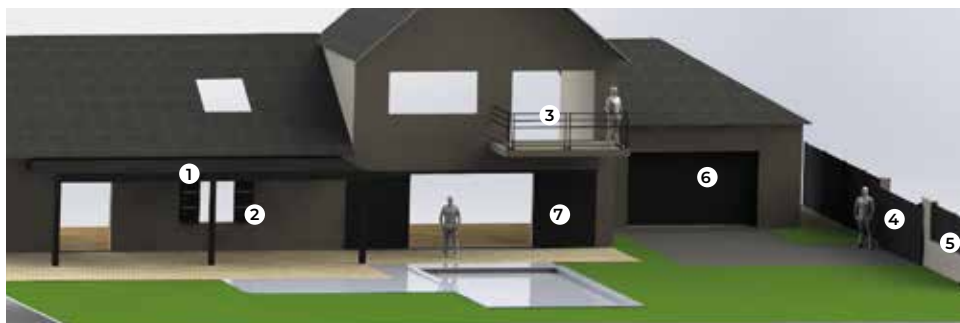

Imaginer l'extérieur et générer des idées

- | | | |
|----------------------|---------------------|-----------------------|
| 1. Pergolas et Abris | 4. Portails | 7. Volets coulissants |
| 2. Volets battants | 5. Clôtures | |
| 3. Garde-corps | 6. Portes de garage | |

1- Concevoir en 3D

Assemblage en 3 Dimensions grâce au logiciel Solidworks et réalisation des plans de fabrication associés pour la future production.

2- Jouer Design

Essais sur portail Quadra de caissons avec trois dégradés de couleurs verticaux du clair au foncé.

3- Simuler les efforts

Utilisation d'outils numériques spécialisés pour reproduire les contraintes maximales exercées sur nos produits par des vents forts.

4- Imprimer et maquetter

Fabrication d'une maquette de mécanisme pour pergola avec pièces d'essai fraisées en aluminium et pièces en ABS, réalisées par dépôt de fil sur notre imprimante 3D.

5- Réaliser des essais en réel

Essai charge statique : Test de la résistance au poids maximum d'un brise-vue, pour simuler la pression du vent. Vitrage de garde-corps après essai dynamique : poids de 50 kg lancé à 2 mètres de haut. Produit conforme à la norme CSTB.

1 BREVET DÉPOSÉ PAR AN
 5000 HEURES DE RECHERCHE PAR AN
 14 BREVETS ACTIFS
 2 ANS DE R&D POUR 1 NOUVEAU PRODUIT



Système de sécurité du portillon intégré sur un portail coulissant motorisé.



Rail de guidage non débordant volet Exclusive.



Volet battant Quadra avec mécanisme et motorisation intégrés.



Sabot de renfort pour portail coulissant antagoniste.



Embase invisible pour poteau de 150 pour tous les portails.

Un savoir-faire **breveté**

Portail télescopique, volets isolants, portes de garage alu aux charnières invisibles, volets coulissants sans rail apparent, etc. : ces réalisations exclusives brevetées, nées d'une innovation 100% française, ont fait la renommée de SIB.



Système unique de tension des plaques polycarbonates abris de terrasse.

L'ALUMINIUM MATIÈRE À EXCELLER



La qualité SIB repose sur un sens aigu de l'**innovation industrielle** mise au service de la fiabilité d'un matériau unique : **l'aluminium**.

Moderne

Très apprécié des architectes et matériau design incontournable des constructions modernes, l'aluminium donne une touche contemporaine à vos extérieurs.

Résistant

L'aluminium est un véritable investissement sur le long terme. Matériau noble et inaltérable, il vous assure une grande fiabilité et résistance mécanique.

Durable

SIB sélectionne rigoureusement des matériaux aux qualités connues et reconnues. Ainsi, nous vous garantissons la longévité et le bon fonctionnement de nos produits dans le temps.

Inoxydable

Résistantes à la corrosion et aux intempéries, les menuiseries en aluminium conservent leur esthétique et leur performance pendant toute leur durée de vie.

Recyclable

Matériau durable, l'aluminium est 100% recyclable sans perdre ses qualités initiales.

Facile d'entretien

Un simple lavage à l'eau savonneuse suffit pour prendre soin de votre portail, fermeture, garde-corps ou pergola.



Environ **75%** du métal produit depuis 1880 est encore en utilisation aujourd'hui, après réutilisation.



Un matériau « **bas carbone** »

L'aluminium « bas carbone » que nous utilisons est extrait de la bauxite et de l'alumine, et fabriqué principalement à partir d'énergies renouvelables comme l'énergie solaire, hydroélectrique et éolienne. Cette méthode de production permet de réduire significativement les émissions de CO2 par rapport à l'aluminium traditionnel.

Notre objectif est de privilégier ce matériau afin de satisfaire notre engagement de réduction du bilan carbone de la SIB.

Résistance **à la corrosion**

L'aluminium génère naturellement une couche d'oxyde qui le protège de la corrosion. Différents types de traitement de surface peuvent encore améliorer cette résistance (anodisation, laquage ...).

LA QUALITÉ SANS COMPROMIS



LE SAVIEZ-VOUS ?

Chaque menuiserie SIB nécessite un nombre d'heures important de travail manuel pour être conforme à votre projet et à nos exigences de qualité.

Temps moyen de montage d'un portail :

Gamme Signature : 4 heures
Gamme Quadra : 5 heures
Gamme Tradition : 6 heures

Entreprise industrielle aux procédés éprouvés par 50 ans d'expérience, SIB a su conserver le **savoir-faire unique d'un artisan.**

Des fabrications **à l'épreuve du temps**

Nos produits sont fabriqués en France et conçus pour durer. SIB sélectionne rigoureusement des matériaux reconnus pour leur fiabilité : aluminium et inox principalement. Ces matériaux associés à des assemblages mécaniques nous permettent de garantir la longévité et le bon fonctionnement de nos produits jusqu'à 25 ans.

Assemblage manuel et **contrôles qualité**

La qualité SIB est portée par l'expertise d'une main d'œuvre hautement qualifiée selon le principe « un homme, un projet ». Du montage manuel à l'expédition, en passant par les nombreux contrôles imposés aux étapes clés de sa fabrication, chaque produit est réalisé dans un souci constant de qualité qui garantit sa fiabilité dans le temps.

Grâce à cette recherche permanente de performance, SIB s'impose aujourd'hui comme une référence de l'aménagement extérieur sur-mesure.



Le marquage CE est un gage de qualité, de sécurité et de fiabilité. Il garantit qu'un organisme indépendant a vérifié la conformité de nos produits aux réglementations françaises et européennes.



Le label Qualicoat garantit une qualité de revêtement uniforme des extérieurs en aluminium thermolaqué et un savoir-faire de haut niveau.



La certification Qualilaquage assure la maîtrise du procédé de thermolaquage des profilés aluminium. Elle assure une très haute résistance aux UV dans le temps et une excellente tenue de la brillance et des couleurs.



La certification Qualimarine atteste la préparation de la surface des profilés aluminium avant laquage, pour une très haute résistance dans des environnements mettant les matériaux à rude épreuve, comme en bord de mer.

Chaque produit SIB est accompagné d'un carnet d'entretien et de garantie. Dans ce document, vous retrouverez tous nos conseils pour bien entretenir nos produits en aluminium et ainsi leur assurer une longévité d'utilisation.

Vous y retrouverez parmi toutes les garanties applicables à nos produits :

- Garantie d'assemblage : **25 ans**
- Garantie de laquage : **10 ans**

Ces garanties sont accordées à nos clients professionnels, elles sont soumises à conditions et consultables via votre installateur.

Thermolaquage haute durabilité CLASSE 2 :

Les peintures utilisées dans le cadre des certifications de l'ADAL sont en poudre à base de résines polyester. Elles font l'objet d'un agrément préalable qui vérifie leurs bonnes caractéristiques de tenue dans le temps. La poudre agréée de qualité « superdurable » (également appelée classe 2) est une poudre de laquage haute durabilité. Les liants et les pigments utilisés dans ces produits offrent une excellente résistance aux UV et aux intempéries.

SIB a fait le choix de poudres de qualité classe 2 pour l'ensemble des teintes de son nuancier standard (hors teintes satinées).

Garantie de bonne tenue de 10 ans sauf chêne ambré. Pour le coloris chêne ambré, la garantie de bonne tenue est de 5 ans. Conditions d'application : voir conditions générales de garantie.

Durabilité standard, Fine texture, Qualicoat Classe 1

- Perte de brillance 82 % par rapport à la valeur initiale.
- Teinte fortement altérée, blanchiment très important.
- Delta E : 6,22 (Ecart de colorimétrie).



Haute durabilité RAL 7016, Interpon D2525 Structura, Qualicoat Classe 2

- Perte de brillance 30 % par rapport à la valeur initiale.
- Teinte quasiment inchangée, écart invisible à plus de 3 m.
- Delta E : < 1 soit 0,74 (Ecart de colorimétrie).

EXIGEZ UN LAQUAGE DE CLASSE 2



VOTRE EXTÉRIEUR SUR-MESURE



Charente-Maritime (17)
Pergola, garde-corps et volets battants



Ile-et-Vilaine (35)
Portail coulissant Signature et clôture Graphic



Loire-Atlantique (44)
Garde-corps, clôture et portail coordonnés



Véritable entreprise industrielle, SIB a su transmettre le geste de l'artisan jusqu'à aujourd'hui et conserver sur ses lignes de production l'esprit du travail fait main et sur-mesure, pour des réalisations 100% personnalisées et parfaitement maîtrisées.

Personnalisez
votre extérieur
selon vos envies

Multipliez designs, formes, assemblages de matières, motifs en découpe, etc. : SIB propose une offre de plus de 400 modèles et une gamme complète d'accessoires. Nos réalisations s'adaptent ainsi à tous les styles, architectures et particularités régionales. Ces possibilités infinies de personnalisation vous permettent de donner libre cours à votre personnalité pour imaginer des modèles uniques.

Le **nuancier SIB** **23 teintes** au choix sans plus-value



Pour la gamme Optimo (portails, clôtures et pergola), les claustras et les abris, se référer aux pages correspondantes.



2 coloris bois en option



La **couleur un atout** pour le **sur-mesure**

Une envie particulière ? Retrouvez en option le nuancier RAL Classic et la collection FUTURA 2022-2025 pour une personnalisation sans limite.

Photos non-contractuelles : les images présentées dans notre catalogue peuvent avoir subi des retouches pour des raisons esthétiques. De plus, le rendu des couleurs peut varier en fonction de la prise de vue, de l'ensoleillement et de l'effet texturé du thermolaquage. Pour obtenir des informations précises sur nos produits, nous vous invitons à vous référer aux descriptions détaillées et aux spécifications techniques.

VOUS ACCOMPAGNER AU QUOTIDIEN



Inspirez-vous grâce
au magazine

Extérieur

De l'information sur SIB et ses partenaires, des pages conseils, des photos et reportages de nos plus beaux chantiers pour s'inspirer...

Bonne lecture !

Configurez votre projet et
demandez à être mis en relation
avec un installateur partenaire SIB
grâce à notre site internet



Visualisez votre
projet **sur notre**
configurateur 3D

Rendez-vous sur **www.sib-europe.com**





Installateurs, de nombreux outils *et services à votre disposition*

- Une équipe de technico-commerciaux pour vous accompagner **sur le terrain**, avec une couverture nationale et même extra-nationale (Belgique, Luxembourg, Suisse).
- Un service clients **à votre écoute** : technique, commercial, SAV.
- Un service SMS dédié, pour des réponses **encore plus réactives**.
- Des outils d'**aides à la vente** : échantillons, valises de démonstration, équipement de magasin.
- Un **accès pro** sur notre site internet.
Catalogues, tarifs, notices, photothèque et tutos, catalogue des pièces détachées, plans de câblage, outils d'aide à la vente, délais de production,...
Retrouvez aussi vos devis et commandes sur cet espace.
- Des **formations techniques** avec visite d'usine.
- Aux abords de l'usine, un **espace d'exposition produits** pour l'accueil et la formation de nos clients professionnels.
- Des **formations commerciales** régionales.

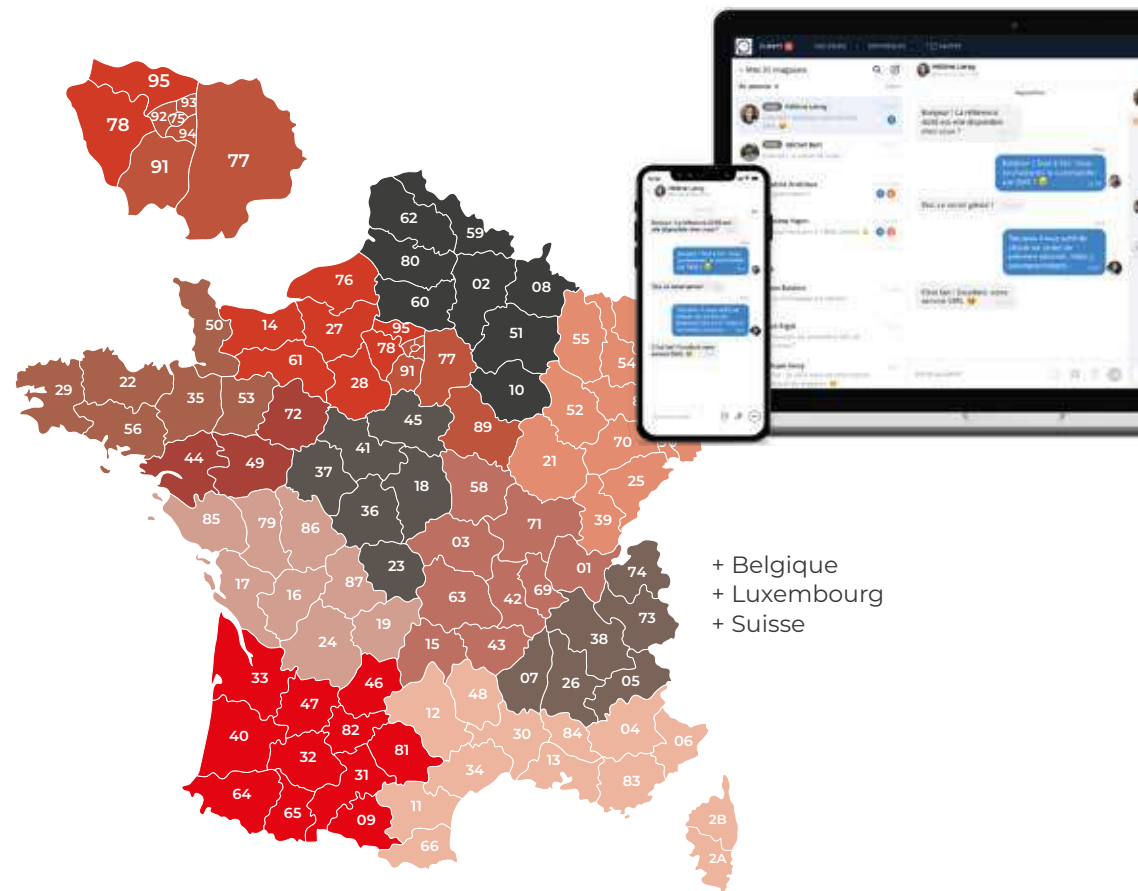



PORTAILS, PORTILLONS ET CLÔTURES



SIGNATURE

Le portail sur-mesure, la personnalisation sans limite.



OPTIMO

Des modèles standards pour tous les budgets.



GRAPHIC

L'alliance de la tendance ajourée et de l'originalité.

p.72

LES CLASSIQUES



CLASSIC

Des designs intemporels pour tous les extérieurs.

p.80

LES TRADITIONS



QUADRA

Design minimaliste et lignes épurées.



TRADITION

Le charme du fer forgé, la résistance de l'aluminium.

p.24

LES MODERNES

BIEN CHOISIR SON PORTAIL

Guide de choix p.22

Accessoires p.90

Motorisations p.92

BIEN CHOISIR SON PORTAIL, SON PORTILLON ET SA CLÔTURE

LE TYPE D'OUVERTURE



- Portail coulissant sur rail au sol, autoportant sans rail au sol, antagoniste et télescopique

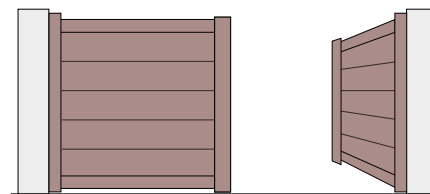

- Portail battant ouvrant à la française (vers l'intérieur de la propriété)

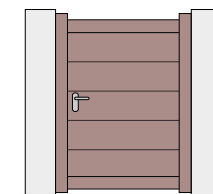

- Portillon distinct du portail ou intégré à un portail coulissant

LES OUVERTURES BATTANTES SPÉCIFIQUES

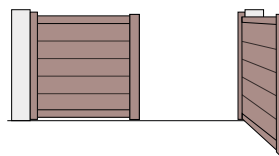

- Ouverture vers l'extérieur

Le portail ouvert ne doit jamais empiéter sur la voie publique.



- Ouverture 1/3 - 2/3 (sans plus-value)

Cette disposition permet d'avoir des vantaux inégaux.

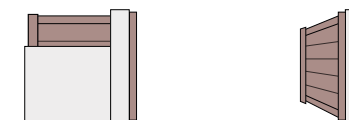

- Ouverture 90° à 180°

Selon la mise en œuvre de portail, entre piliers ou en arrière.

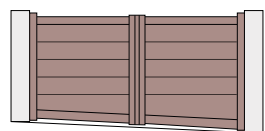

- Ouverture avec rue en pente

La traverse du haut est horizontale et celle du bas suit la pente.

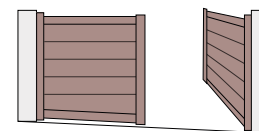

- Ouverture avec accès en pente

Le portail est équipé de gonds régulateurs pour pente permettant de relever les vantaux à l'ouverture.

Toutes nos icônes sont en vue extérieure.

LE CHOIX
DU STYLE

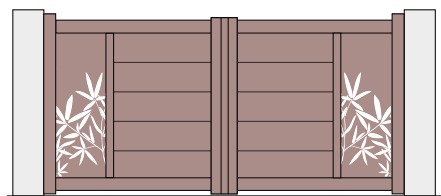

• Moderne p.24

L'originalité pour un portail unique.

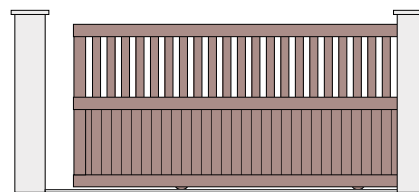

• Classique p.72

La sobriété du portail d'autrefois.

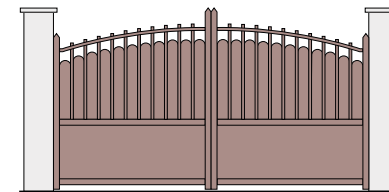

• Tradition p.80

L'authenticité du portail en fer forgé.

LA FORME



• Droit



• Anse de panier

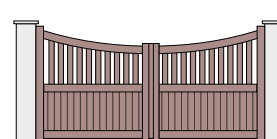

• Anse de panier
inversé

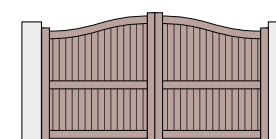

• Chapeau de
gendarme

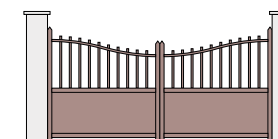

• Chapeau de
gendarme inversé

LE TYPE DE
REMPLISSAGE

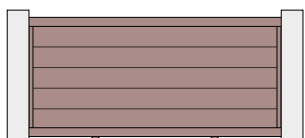

• Plein

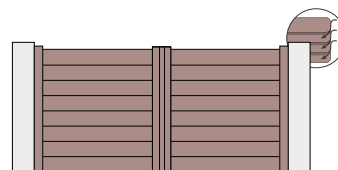

• Persienné

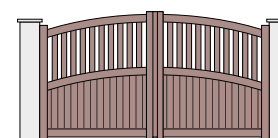

• Semi-ajouré

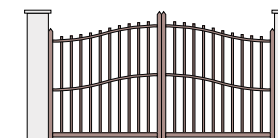

• Ajouré



LES MODERNES



SIGNATURE P.26



GRAPHIC P.52



QUADRA P.54



OPTIMO P.64

GAMME SIGNATURE



Créez un portail **à votre image !**
Remplissage des lames, dimensions,
zones et choix de décors ...
Le **sur-mesure** n'a plus de limite !

Signature, c'est une gamme de portails aux lignes modernes, personnalisables à souhait ! Laissez libre cours à votre imagination pour créer un portail unique, avec la garantie de la qualité SIB, sans compromis.



LES PLUS PRODUITS

- Design **moderne**, lignes fluides et épurées ;
- **ULTRA PERSONNALISABLE** : de nombreux types de remplissage, des dizaines de décors au choix, 8 types de poses, des milliers de combinaisons possibles ;
- **ROBUSTESSE** : assemblage mécanique tenon-mortaise, chambres antidéformation ;
- **FIABILITÉ** : accessoires exclusifs SIB en inox ;
- **FINITION** : poignée et rosace design en aluminium anodisé, double battue centrale.

LES COUPS DE COEUR DE LA GAMME SIGNATURE



Portillon ORIGIN 255, *Bleu 5014 texturé*
Un design épuré et un remplissage plein
(lames de 250 mm, 170 mm ou lames brise-vent),
le modèle Origin est le plus plébiscité.



Portail ARIAL C 255 - Décor Herbage, *Gris 7016 texturé*
Avec le portail Ariel, soignez l'originalité de votre entrée en choisissant
des décors verticaux parmi les nombreux décors de la gamme.



Portail CORSIVA BV - Décors lisses
Blanc 9016 satiné

Tous nos portails de la gamme Signature sont disponibles en version battante, coulissante avec au choix :

- l'ouverture **manuelle** ;
- l'ouverture **motorisée avec télécommande**

Pour répondre à toutes les contraintes, les coulissants Signature existent aussi avec les options suivantes (Voir pages 32-33) :

- **portillon intégré**
- **vantaux antagonistes**
- **autoportant**
- **télescopique**



Portillon et clôture TAHOMA 255
Décor Alchimie, Gris 7016 texturé



Portail NORDICA 255 - Décor Labyrinthe, Noir 2100 sablé
Optez pour un décor horizontal pour conserver l'esthétisme du modèle
Origin tout en apportant une touche d'originalité à votre entrée.



Portail MARIN C, Gris 7016 texturé
Optez pour nos modèles ajourés, la tendance du moment pour mettre
en valeur votre propriété.

LES COUPS DE COEUR DE LA GAMME SIGNATURE



Portail ZÉPHIR, Gris 7016 texturé
Alliez la tendance du moment à l'ajouré et la préservation de votre intimité grâce à ce modèle semi-ajouré.



Portillon LUCIDA 1 150V/150V
Gris 9006 texturé, lames brise-vent BV 150
Un modèle idéal à associer avec notre clôture GRAPHIC.



Portail MANDINGA C 255, Ivoire 1015 satiné
Le portail MANDINGA avec ses décors verticaux est le choix parfait pour apporter une touche d'originalité à votre entrée.



Portail CORSIVA C 255 - Décor tôle perforée ronds, Noir 2100 sablé
Choisissez les décors en biais pour apporter une touche d'originalité à votre portail.



Portail SIROCCO, *Gris 7016 texturé*
Une esthétique qui allège et différencie
votre entrée des autres portails.

Besoin d'inspiration?
Explorez nos réalisations
sur notre photothèque
(accessible via votre
installateur).



Portail télescopique ORIGIN C 255, *Gris 7016 texturé*
Le portail idéal pour habiller votre entrée tout en gagnant
significativement de la place.



Portail avec portillon intégré ORIGIN C 255, *Rouille mars*
Même avec l'intégration d'un portillon, le portail préserve son esthétique.

SIGNATURE, UNE GAMME DE COULISSANTS POUR TOUTES LES SITUATIONS



Portail TAHOMA C 255,
Gris 7016 texturé, Décor herbage



Portail ORIGIN C 255,
Gris 9006 texturé

Le coulissant avec portillon intégré

Le portail coulissant avec portillon Intégré est une solution si on ne peut pas créer de seconde ouverture pour un portillon et que l'on souhaite éviter d'ouvrir son portail à chaque sortie piétonne. Inutile de se déplacer avec la télécommande ou d'attendre l'ouverture automatique du portail pour rentrer chez soi !

Son système breveté de verrouillage du coulissant au sol est unique et se démarque par l'absence de seuil au passage du portillon.

Le coulissant télescopique

Composé de deux panneaux coulissants escamotables, dont le premier vient entraîner le second et **qui se superposent lors de l'ouverture**, le portail télescopique SIB est idéal pour une parfaite optimisation de l'espace.

Il permet ainsi de répondre au plus grand nombre de demandes de portails coulissants avec un refoulement réduit (largeur de refoulement divisée par 2).

! Disponible sur certains modèles, demandez conseil à votre installateur SIB.



Portail NORDICA C 255 M,
Gris 7016 texturé

Le coulissant autoportant

Le système autoportant permet de pallier différents inconvénients qui étaient insolubles jusqu'à ce jour avec les portails coulissants traditionnels. Cette technologie **évite tout obstacle à votre entrée**, vous pouvez désormais laisser libre cours à votre imagination pour vos revêtements de sol.

Ce système est adaptable aux différentes formes de portails en privilégiant prioritairement **la robustesse, la fiabilité et l'esthétique.**



Portail ARIAL C 255, *Rouge pourpre 3004 texturé*
Décor Tôle perforée bulles de savon



Le coulissant à vantaux antagonistes

Le portail coulissant antagoniste, ou face à face, est composé de deux portails battants transformés en coulissants, de largeurs égales ou inégales, qui coulissent l'un en face de l'autre. **L'ouverture se veut centrale** et la tenue de l'ensemble est assurée par un sabot de maintien en inox breveté SIB.



Portail ORIGIN C 255,
Gris 7016 texturé



Décor découpes laser Estampe

Les décors Estampe se déclinent sur nos brise-vues, nos clôtures et notre garde-corps Signature : idéal pour coordonner avec votre portail !

Portillon ASTER 170,
Grès 7016 texturé, Décor Ramage

Voir les **BRISE-VUES ESTAMPE** ▶ p.104

NOUVEAUX DÉCORS

21 modèles originaux brevetés SIB pour des extérieurs à l'ambiance unique !

Parmi ces 21 décors, 20 sont déclinables en horizontal pour les portails et clôtures Signature.

Les décors avec * peuvent être coupés ou différents en fonction de la largeur et/ou de la hauteur du portail, du portillon ou même de la clôture. Des pattes de renforts peuvent être visibles. Nous consulter.



Portail TAHOMA C 255,
Blanc 9016 satiné, Décor Odyssee

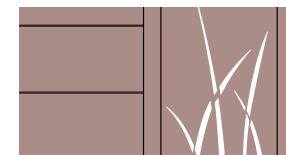

Décor **Herbage***
(pas disponible en horizontal)

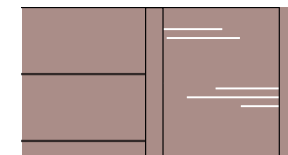

Décor **Horizon***

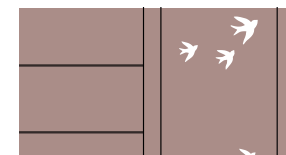

Décor **Échappée***

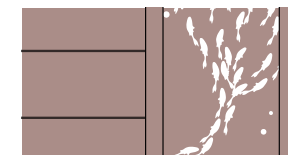

Décor **Odyssee***

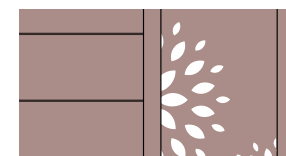

Décor **Eclat***

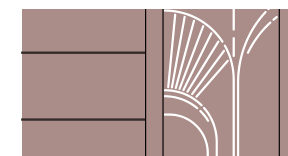

Décor **Brindille***



Portail MANDINGA 255,
Gris 7016 texturé, Décor Dispersion



Décor **Ramage***



Décor **Dispersion***



Décor **Variation***



Décor **Mirage***



Décor **Reverie***



Décor **Ombrage***

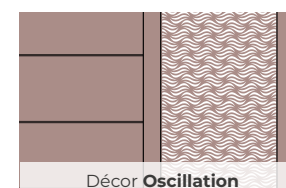
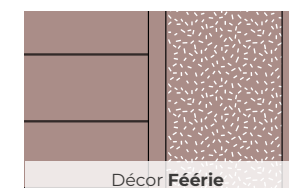
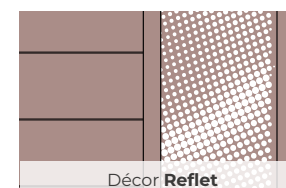
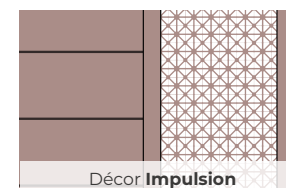
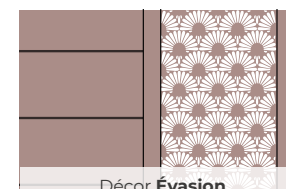
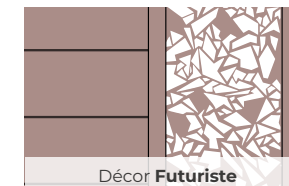
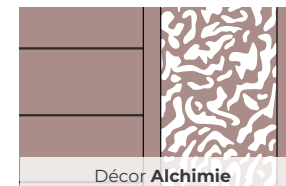

ASSOCIEZ VOS CLÔTURES À VOTRE PORTAIL DÉCOR ESTAMPE !

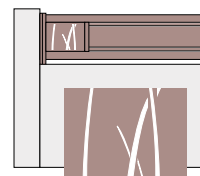

Décor **Herbage***

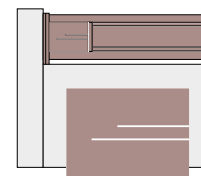

Décor **Horizon***

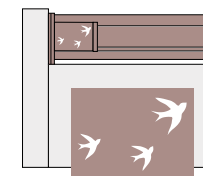

Décor **Échappée***

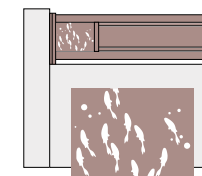

Décor **Odysée***

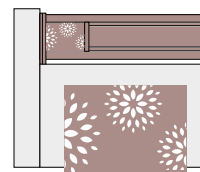

Décor **Éclat***

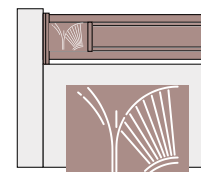

Décor **Brindille***

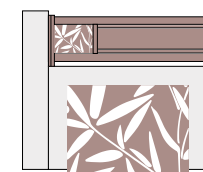

Décor **Ramage***

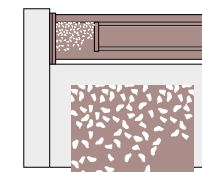

Décor **Dispersion***

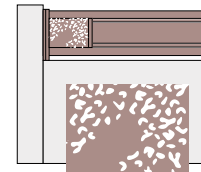

Décor **Variation***

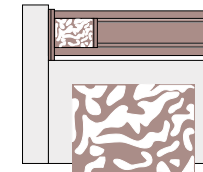

Décor **Alchimie**

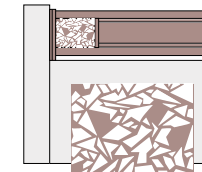

Décor **Futuriste**



Portillon ARIAL 255 & clôture TAHOMA CL 255,
Gris 7016 texturé, décor Futuriste



Besoin d'inspiration?
Retrouvez des réalisations
clients sur notre site.

Décors tôle perforée

Choisissez entre remplissage plein ou 6 décors en tôle perforée.



Portail TAHOMA C 255, Noir 9005 texturé
Décor Prisme



Décor Rond



Décor Bulles de savon

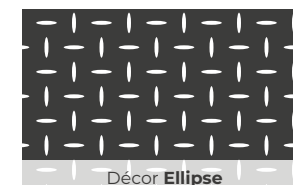

Décor Ellipse



Décor Diamant

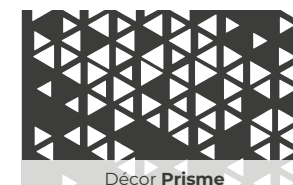

Décor Prisme



Décor Exa

Décor panneaux horizontaux

2 décors horizontaux en tôle perforée pour apporter une touche d'originalité à votre entrée.



Portail NORDICA C 255 M, Gris 7016 texturé
Décor Labyrinthe



Décor Labyrinthe

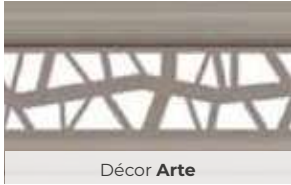

Décor Arte

Décors alu anodisé

Donnez une touche d'élégance à votre portail !

Portillon ORIGN 255,
Noir 2100 sablé
Décor Hygie

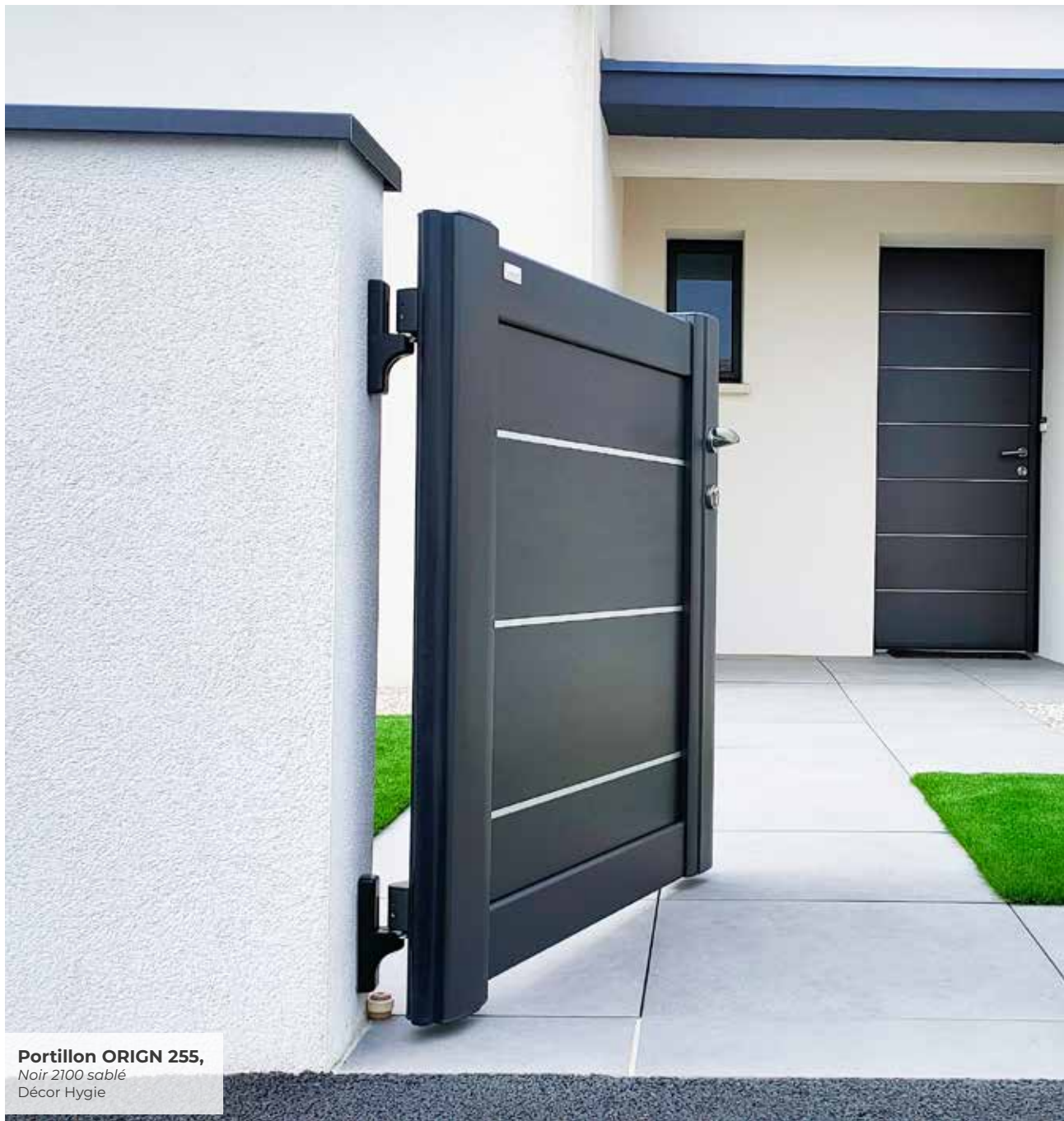

Décors
aluminium

K·LINE
LA VERITABLE LUMIERE



Décor Hygie



Décor Estacade

Décor panneaux design

Découvrez 5 décors verticaux, également disponibles sur nos portes de garage latérales pour un extérieur harmonisé.

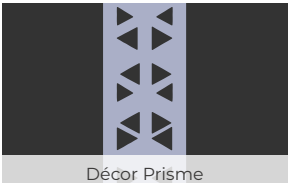
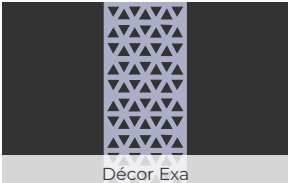
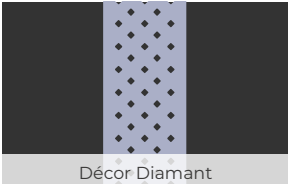

Autres décors

Remplissage en parements de pierre, vitrages ... il y en a pour tous les goûts !



Portail ASTER & portillon BV 150,
Gris 7016 texturé, décor Ardoise et totem boîte aux lettres

Autres décors



Mica



Ardoise



Lisse 60 x 18



LEDS

**Autres
décors**



RÉCAPITULATIF DE LA GAMME SIGNATURE

PORTAILS BATTANTS

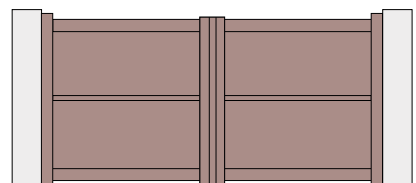

Caladea
(tôles perforées et
découpes laser
spécifiques
possibles)

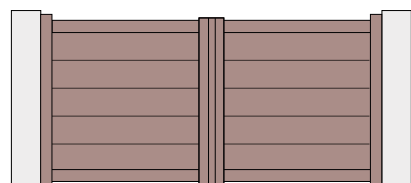

Origin 255
Origin 170
Origin brise-vent ⁽¹⁾
Origin 255 vertical
Origin 170 vertical
Origin brise-vent
vertical

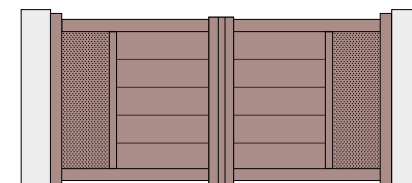

Ariel 255
Ariel 170
Ariel brise-vent
Ariel 255 vertical
Ariel 170 vertical
Ariel brise-vent
vertical

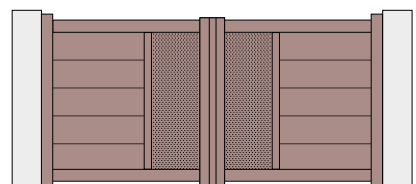

Aster 255
Aster 170
Aster brise-vent
Aster 255 vertical
Aster 170 vertical
Aster brise-vent
vertical

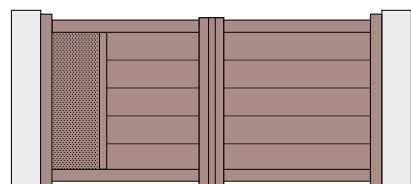

Tahoma 255
Tahoma 170
Tahoma brise-vent ⁽¹⁾
Tahoma 255 vertical
Tahoma 170 vertical
Tahoma brise-vent
vertical

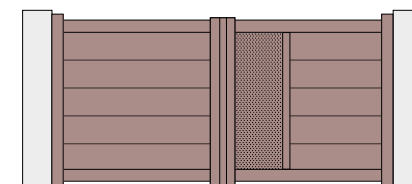

Times 255
Times 170
Times brise-vent ⁽¹⁾
Times 255 vertical
Times 170 vertical
Times brise-vent
vertical

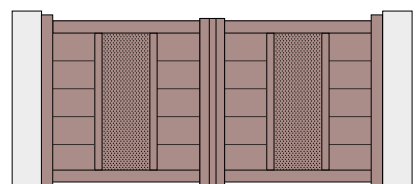

Mandinga 255
Mandinga 170
Mandinga brise-vent

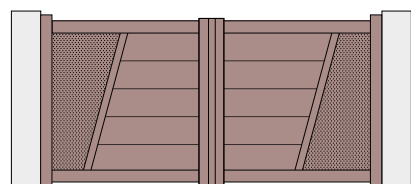

Corsiva 255
Corsiva 170
Corsiva brise-vent

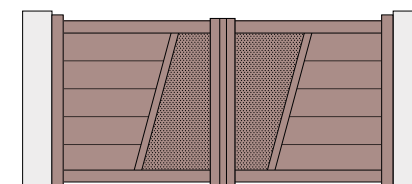

Circo 255
Circo 170
Circo brise-vent

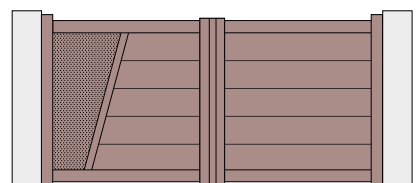

Vazari 255
Vazari 170
Vazari brise-vent ⁽¹⁾

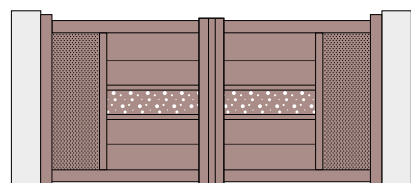

Calibri 255 (M ou H)
Calibri 170 (M ou H)

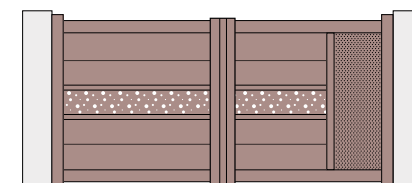

Verdana 255 (M ou H)
Verdana 170 (M ou H)

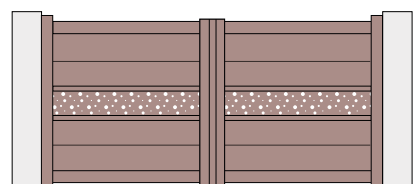

Nordica 255 (M ou H)
Nordica 170 (M ou H)

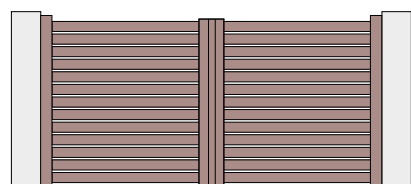

Tramontane ⁽²⁾
100 H ou 250 H

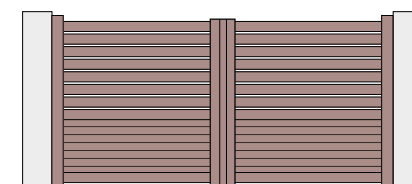

Zéphir ⁽²⁾
100 H ou 250 H (haut)
85, 170, 255 ou
brise-vent (bas)

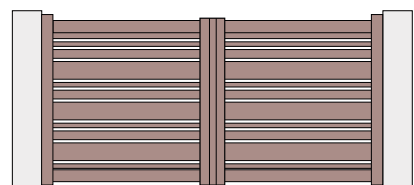

Nordet
Remplissage
horizontal
Lames de 40, 80 et
160 mm

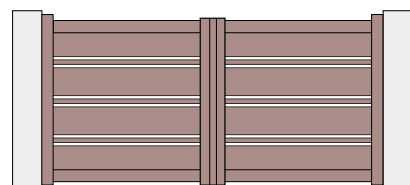

Elissaure
Remplissage
horizontal
Lames de 40 et
250 mm

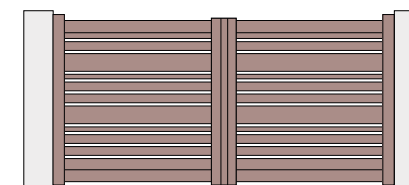

Suroît
Remplissage
horizontal
Lames de 40, 80
(2 lames) et 160 mm

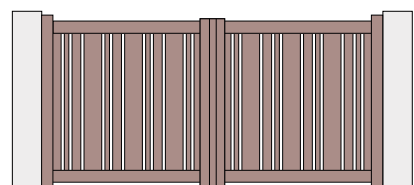

Marin
Remplissage vertical
Lames de 40, 80 et
160 mm

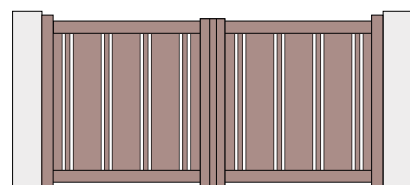

Sirocco
Remplissage vertical
Lames de 40 et
250 mm

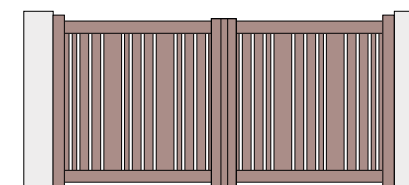

Autan
Remplissage vertical
Lames de 40, 80 (2 lames) et 160 mm

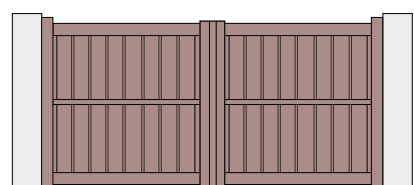

Lucida 1
Lame brise-vent
verticale 150 (haut)
Lame brise-vent
verticale 150 (bas)

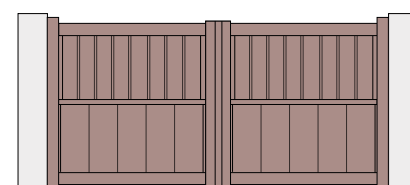

Lucida 2
Lame brise-vent
verticale 150 (haut)
Lame pleine
verticale 255 (bas)

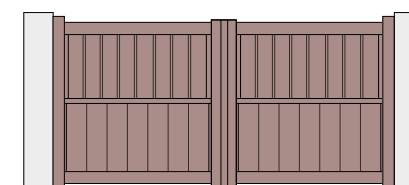

Lucida 3
Lame brise-vent
verticale 150 (haut)
Lame pleine
verticale 170 (bas)

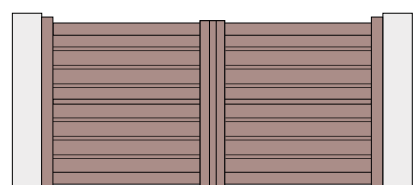

Lucida 4
Lame brise-vent
horizontale 150 (haut)
Lame brise-vent
horizontale 150 (bas)

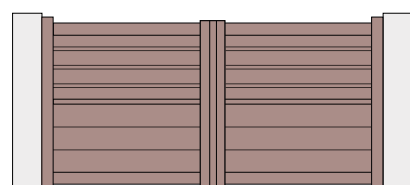

Lucida 5
Lame brise-vent
horizontale 150 (haut)
Lame pleine
horizontale 255 (bas)

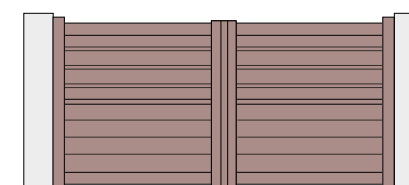

Lucida 6
Lame brise-vent
horizontale 150 (haut)
Lame pleine
horizontale 170 (bas)

Légendes

- (1) Si le remplissage lames brise-vent > 2000 mm, montant supplémentaire
(2) Si portail largeur > 4250 mm, montant supplémentaire

EMPLACEMENT DU DÉCOR	REMPLISSAGE		
M = décor milieu H = décor haut	<p>Lames brise-vent 150 x 25 mm</p> <p>A</p>	<p>Lames de 170 x 18 mm</p> <p>B</p>	<p>Lames de 255 x 18 mm</p> <p>C</p>



RÉCAPITULATIF DE LA GAMME SIGNATURE

PORTAILS COULISSANTS

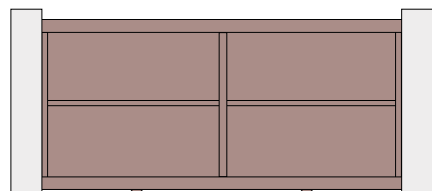

Caladea C
(tôles perforées
et découpes laser
spécifiques possibles)

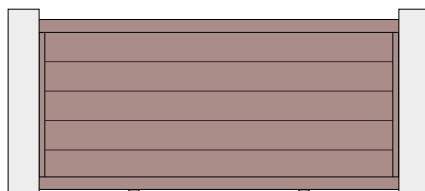

*Origin C 255
Origin C 170
Origin C brise-vent⁽¹⁾
Origin C 255 vertical
Origin C 170 vertical
Origin C brise-vent
vertical

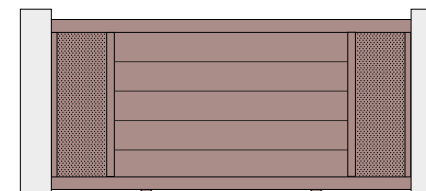

*Arial C 255
Arial C 170
Arial C brise-vent⁽¹⁾
Arial C 255 vertical
Arial C 170 vertical
Arial C brise-vent
vertical

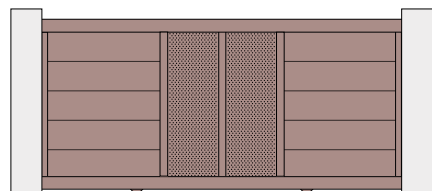

*Aster C 255
Aster C 170
Aster C brise-vent⁽²⁾
Aster C 255 vertical
Aster C 170 vertical
Aster C brise-vent
vertical



*Tahoma C 255
Tahoma C 170
Tahoma C 255 vertical
Tahoma C 170 vertical
Tahoma C brise-vent
vertical

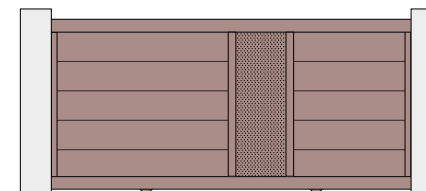

*Times C 255
Times C 170
Times C brise-vent⁽³⁾
Times C 255 vertical
Times C 170 vertical
Times C brise-vent
vertical

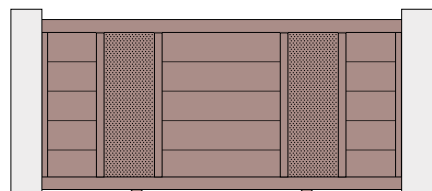

*Mandinga C 255
Mandinga C 170
Mandinga C
brise-vent⁽¹⁾

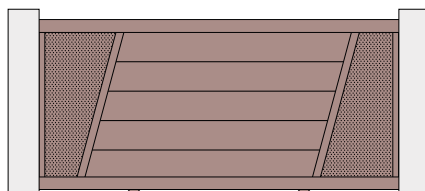

Corsiva C 255
Corsiva C 170

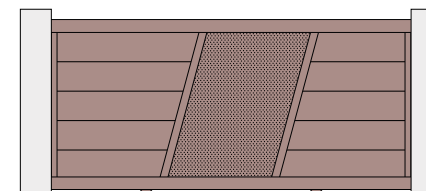

Circo C 255
Circo C 170



Vazari C 255
Vazari C 170

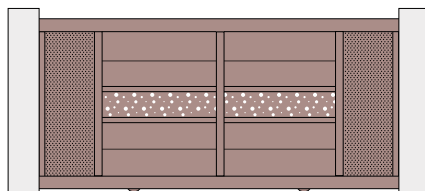

Calibri C 255
(M ou H)
Calibri C 170
(M ou H)

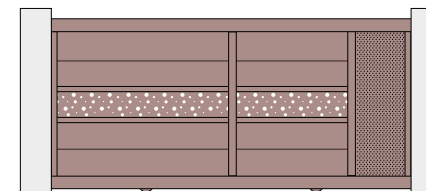

Verdana C 255
(M ou H)
Verdana C 170
(M ou H)

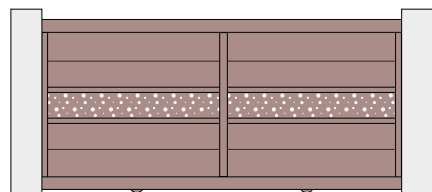

Nordica C 255
(M ou H)
Nordica C 170
(M ou H)

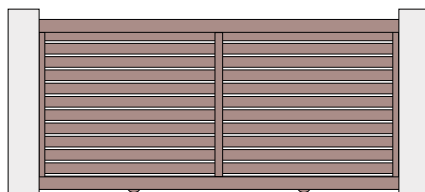

Tramontane C ⁽⁴⁾
100 H ou 250 H

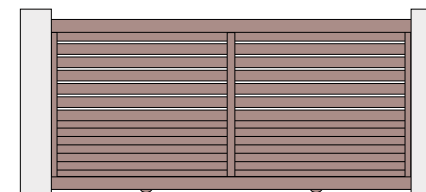

Zéphir C ⁽⁴⁾
100 H ou 250 H
(haut) 85, 170, 255 ou
brise-vent (bas)

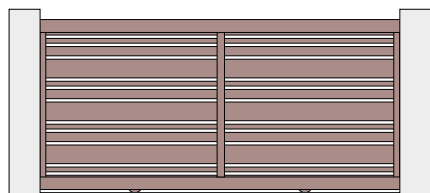

Nordet C
Remplissage
horizontal
Lames de 40, 80 et
160 mm

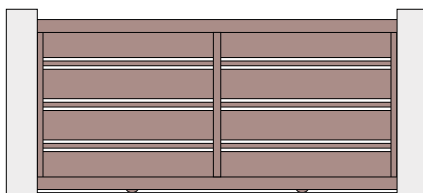

Elissaure C
Remplissage
horizontal
Lames de 40 et
250 mm

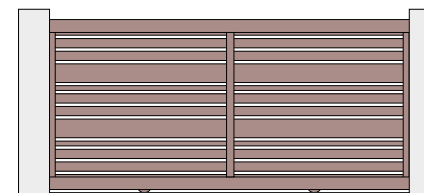

Suroît
Remplissage
horizontal
Lames de 40, 80
(2 lames) et 160 mm

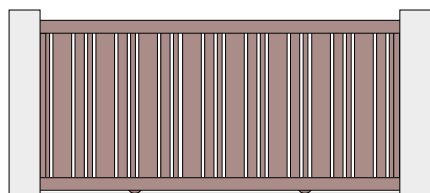

Marin C
Remplissage vertical
Lames de 40, 80 et
160 mm

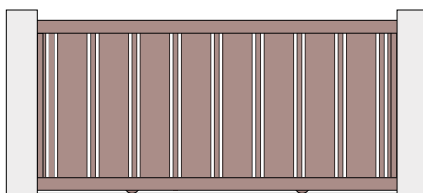

Sirocco C
Remplissage vertical
Lames de 40 et
250 mm

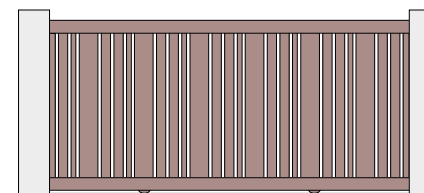

Autan C
Remplissage vertical
Lames de 40, 80
(2 lames) et 160 mm

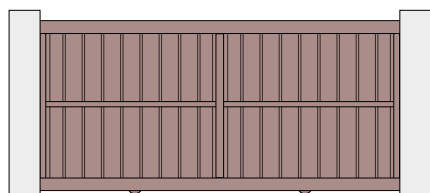

*Lucida C - 1
Lame brise-vent
verticale 150 (haut)
Lame brise-vent
verticale 150 (bas)

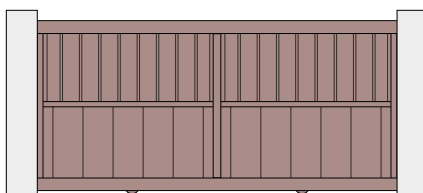

*Lucida C - 2
Lame brise-vent
verticale 150 (haut)
Lame pleine
verticale 255 (bas)

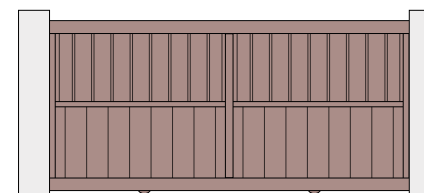

*Lucida C - 3
Lame brise-vent
verticale 150 (haut)
Lame pleine
verticale 170 (bas)



*Lucida C - 4
Lame brise-vent
horizontale 150 (haut)
Lame brise-vent
horizontale 150 (bas)

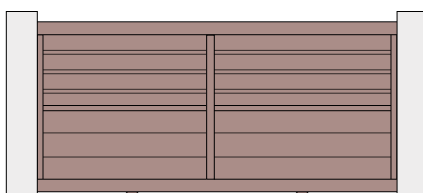

*Lucida C - 5
Lame brise-vent
horizontale 150 (haut)
Lame pleine
horizontale 255 (bas)



*Lucida C - 6
Lame brise-vent
horizontale 150 (haut)
Lame pleine
horizontale 170 (bas)

Légendes

- (1) Si le remplissage lames brise-vent > 2000 mm, montant supplémentaire
- (2) impossible si le portail > 5000 mm
- (3) impossible si le portail > 4000 mm

- (4) si portail largeur > 2500 mm, 1 montant intermédiaire
- > 4250 mm, 2 montants intermédiaires

* Modèles réalisables en autoportant

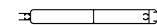
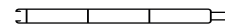
EMPLACEMENT DU DÉCOR	REPLISSAGE		
M = décor milieu H = décor haut	Lames brise-vent 150 x 25 mm 	Lames de 170 x 18 mm 	Lames de 255 x 18 mm 



LES CLÔTURES DE LA GAMME SIGNATURE



Clôture HELVETICA CL 170, Gris 7016 texturé
Sans traverse haute et basse, la clôture Helvetica propose un design véritablement épuré. Disponible avec la lame de 255 mm, 170 mm, 85mm et brise-vent.



TAHOMA CL 255, Rouge pourpre 3004 texturé avec décor Bulles de savon

Pour une parfaite harmonie de votre entrée, choisissez **une clôture assortie à votre portail et/ou votre portillon !**

Pour encore plus de personnalisation, la clôture Helvetica peut être agrémentée de décors en découpe laser, horizontaux ou verticaux.

Coordonnées aux décors proposés sur les portails de la gamme Signature et les brise-vues Estampe, ces options permettent une parfaite harmonisation de votre extérieur !



ORIGIN CL 170, Noir 2100 sablé



Clôture AUTAN CL, Gris beige 7006 texturé



Lames de remplissage

- 1 Lame de 255 mm
- 2 Lame de 170 mm
- 3 Lame brise-vent de 150 mm
- 4 Lame de 85 mm

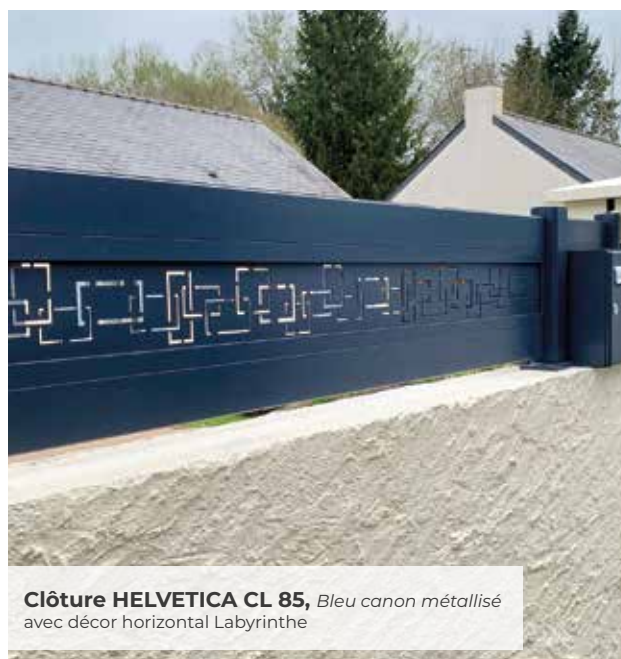

Clôture HELVETICA CL 85, Bleu canon métallisé avec décor horizontal Labyrinthe



HELVETICA CL 170, Gris 9007 texturé

POINTS FORTS DE LA GAMME SIGNATURE

<p>Structure technique</p>	 <p>Tenon-mortaise avec emboîtement sur 10 cm</p>	 <p>Galet à gorge carrée, l'allié idéal contre le vent latéral</p>	 <p>Ensemble pivot crapaudine</p>	
<p>Sécurité</p>	 <p>Vis anti-soulèvement (portail battant et portillon)</p>	 <p>Système anti-soulèvement (portail coulissant)</p>	 <p>Vis anti-soulèvement (portail coulissant)</p>	 <p>Guide de butée, entonnoir de réception</p>
<p>Design</p>	 <p>Crémaillère et roulette intégrées dans le portail coulissant</p>	 <p>Moteur intégré dans montant ou poteau de guidage (battant et coulissant)</p>	 <p>Personnalisation avec nos différents décors (portail coulissant, battant et portillon)</p>	
<p>Confort d'utilisation</p>	 <p>L'aluminium : entretien restreint, inoxydable et écologique</p>		<p>Innovation SIB</p>  <p>Portillon intégré</p> 	

LES INFOS-CLÉS

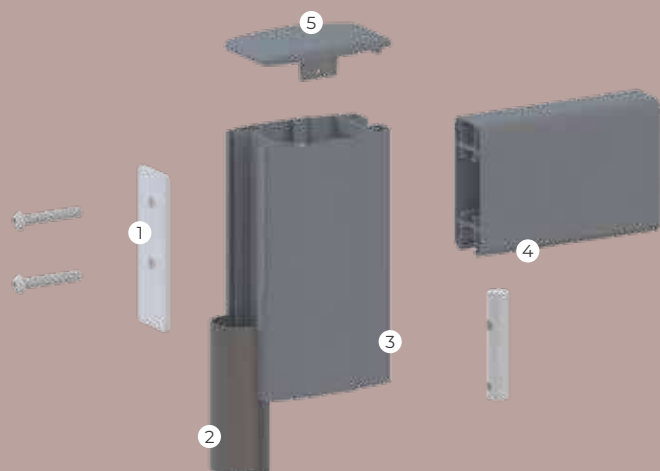

Assemblage mécanique des montants et traverses pour plus de **solidité**

- ① Cale 118 x 40 x 4
- ② Joint anti-pince-doigts
- ③ Montant 110 x 70
- ④ Traverse 100 x 40
- ⑤ Chapeau de finition extraplat



Disponible en version **battante, coulissante, télescopique, coulissante avec portillon intégré, antagoniste, autoportante.**



De nombreux remplissages **au choix**

Lames de 255 mm, remplissage horizontal ou vertical
Lames de 170 mm, remplissage horizontal ou vertical
Lames brise-vent de 150 mm, remplissage horizontal ou vertical
Lames de 100 ou 250 horizontales avec espacement sur-mesure
Tôles pleines ou découpe Laser
Modèles pleins, semi-ajourés et ajourés



Hauteur **personnalisable** au-delà de 2m : sur étude



Longueur
Jusqu'à **5 m** pour les portails **battants**
Jusqu'à **6 m** pour les portails **coulissants**
Jusqu'à **5 m** pour les portails **télescopiques**
Jusqu'à **4,5 m** pour les portails **autoportants**
Jusqu'à **5 m** pour les portails **portillon intégré**
Jusqu'à **8 m** pour les portails **antagonistes**



Épaisseur **70 mm**



23 couleurs disponibles au choix parmi le nuancier SIB

Voir le **RÉCAPITULATIF** de la gamme ▶ p.44-47 Voir les **CLÔTURES** de la même gamme ▶ p.48-49



GAMME GRAPHIC

Conservez **la luminosité** et donnez du **volume** à votre entrée grâce aux **5 modèles Graphic** et leur **variation de hauteurs de lames**.

La gamme Graphic est inspirée du design des palissades en bois. Finie la monotonie des portails et clôtures uniformes, identiques à ceux de ses voisins ! Graphic propose des portails et clôtures avec des barreaux en applique pour plus de volume. Des lames de 40, 80 et 160 mm composent les différents modèles au choix. Quatre modèles de portails puisent également leur originalité dans la variété de hauteurs de lames.

RÉCAPITULATIF DE LA GAMME GRAPHIC

Portails battants

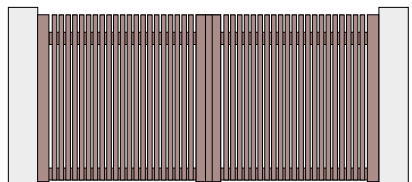

Portails coulissants

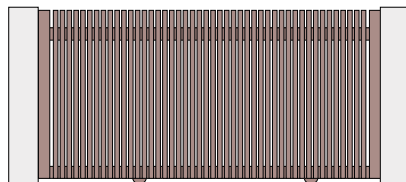

Breva (lames de 40)

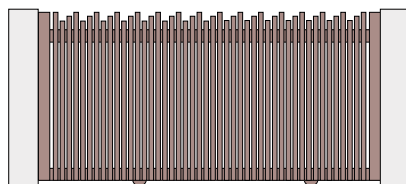
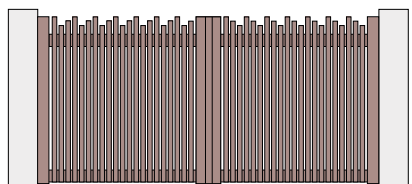

Bora (lames de 40)

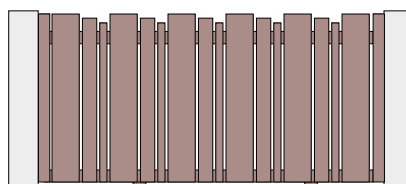
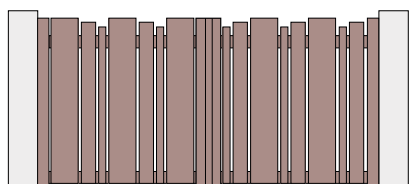

Gregale (lames de 40, 80 et 160)

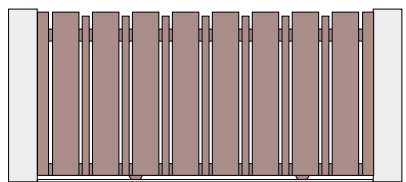
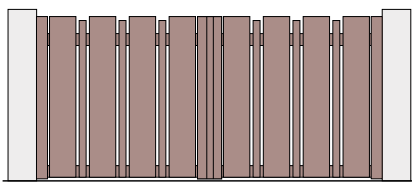

Joran (lames de 40 et 160)

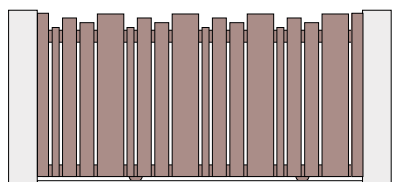
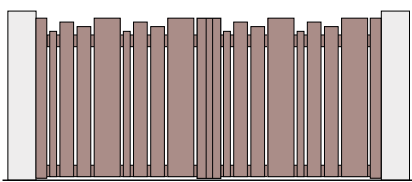

Balaguere (lames de 40, 80, 80 et 160)

LES INFOS-CLÉS



Disponible en version
**battante, coulissante,
coulissante avec
portillon intégré et
antagoniste.**



Traverse de 100 x 40 avec rainure face de 100 mm fermée par un clip.

Remplissage vissé en applique sur les traverses.
Lames de **160, 80 et 40 mm.**



Hauteur
personnalisable
au-delà de 2m :
sur étude



Longueur
Jusqu'à **5 m** pour les portails **battants.**
Jusqu'à **6 m** pour les portails **coulissants.**
Jusqu'à **5 m** pour les portails **portillon
intégré.**
Jusqu'à **8 m** pour les portails **antagonistes.**



Épaisseur des
lames : **18 mm**



23 couleurs disponibles au choix
parmi le nuancier SIB
Coloris chêne naturel disponible
avec plus-value.

GAMME QUADRA



Lignes **épurées** pour un design **minimaliste**, résolument dans **l'air du temps**.

La gamme Quadra est la réponse de SIB aux tendances actuelles en termes d'aménagement extérieur. Décliné dans l'ensemble du nuancier SIB, Quadra offre à votre extérieur un style industriel et urbain. Ses lignes pleines et épurées vous assurent une sécurité et une intimité sans faille. Disponible en portail battant ou coulissant, Quadra ne laissera personne indifférent !



LE CONSEIL DU TECHNICIEN SIB

La gamme Quadra a été étudiée afin de proposer des prestations haut de gamme, avec un vrai souci du détail. On peut le voir par exemple dans les finitions des produits : l'épaisseur du portail est de 60 mm, avec une structure emprisonnée entre deux tôles lisses pour ne pas faire apparaître de vis et pour une plus grande solidité. Les gonds sont invisibles de l'extérieur et en acier inoxydable pour une durée de vie démultipliée.



LES PLUS PRODUIT

- Design **sobre et élégant.**
- Disponible jusqu'à **5 m en portails battants** et **6 m en portails coulissants.**
- Pose de base sur oreilles de gonds : **gonds invisibles de l'extérieur.**
- **EXCLUSIVITÉ SIB**
Possibilité de motorisation intégrée dans le montant, totalement invisible de l'extérieur.

LES COUPS DE COEUR DE LA GAMME QUADRA

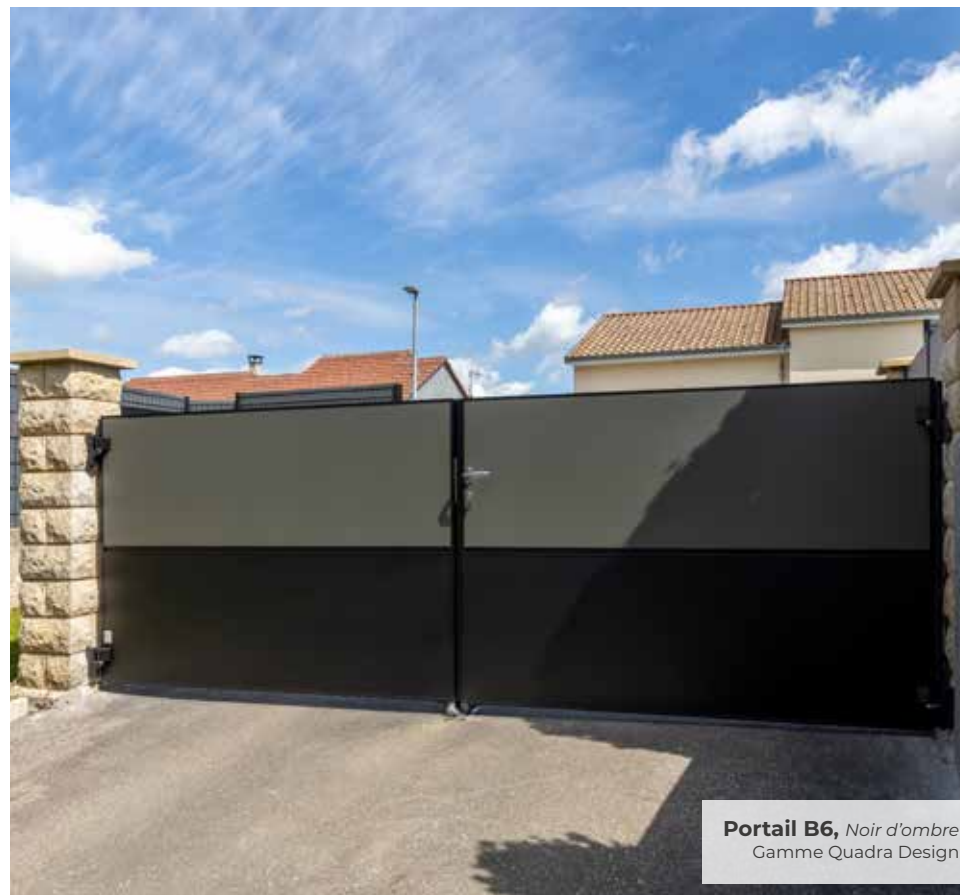

Noir d'ombre, Noir de gris, Noir de bleu et Noir de vert, profils, cadre, clips et oreilles de gonds sont laqués en noir 9005 texturé. Ceux du modèle Claire de Nude sont laqués en blanc 9016 satiné.



Portail C6, Noir 2100 sablé

Choisissez parmi 3 designs :
selon la hauteur souhaitée, votre
portail, portillon ou clôture sera
composé de 2 ou 3 caissons
horizontaux de hauteur identique.





Portail B6, Gris 9007 texturé
Moteur intégré MI24

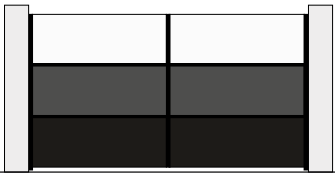
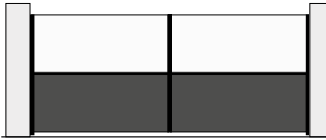
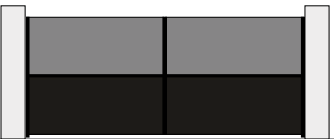
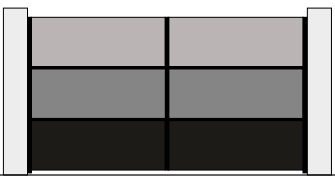
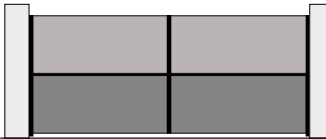
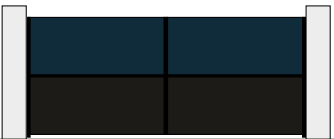
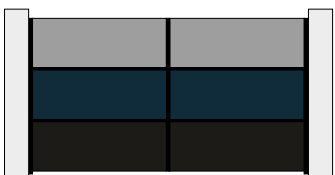
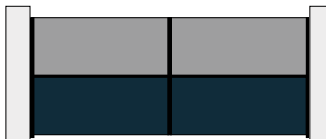
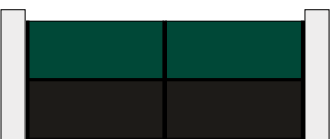

Portail B6, Rouille mars
Moteur intégré MI24

DÉCOUVREZ LA GAMME QUADRA DESIGN

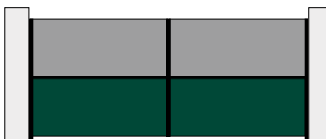
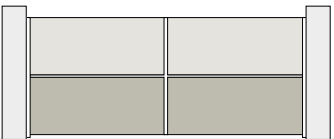
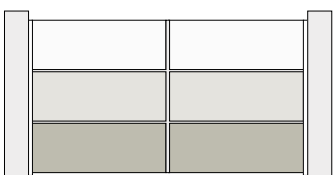
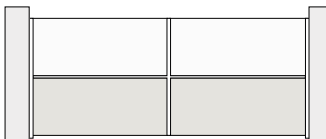
Noir d'OMBRE	○ Blanc 9016 satiné			
	● Gris 7022 texturé			
	● Noir 9005 texturé			
		NO 9005 7022	NO 3 caissons	NO 7022 9016
Noir de GRIS	● Gris 9006 texturé			
	● Gris 7037 texturé			
	● Noir 9005 texturé			
		NG 9005 7037	NG 3 caissons	NG 7037 9006
Noir de BLEU	● Gris 9007 texturé			
	● Bleu 5003 texturé			
	● Noir 9005 texturé			
		NB 9005 5003	NB 3 caissons	NB 5003 9007
Noir de VERT	● Gris 9007 texturé			
	● Vert 6005 texturé			
	● Noir 9005 texturé			
		NV 9005 6005	NV 3 caissons	NV 6005 9007
Claire de NUDE	○ Blanc 9016 satiné			
	○ Gris 9002 satiné			
	● Gris 7044 satiné			
		CN 7044 9002	CN 3 caissons	CN 9002 9016

Choisissez
parmi 5
ensembles
de couleurs.

Notre inspiration ? Nourrir une réflexion globale autour de la couleur, enrichir la gamme Quadra en apportant une réponse supplémentaire et ainsi créer des compositions qualitatives, inspirantes, élégantes et en accord avec les lignes épurées et contemporaines qui la caractérisent.

Tous nos portails de la gamme Quadra sont disponibles en version battante ou coulissante avec au choix :

- l'ouverture **manuelle** ;
- l'ouverture **motorisée avec télécommande**.

RÉCAPITULATIF DE LA GAMME QUADRA

Quadra B6

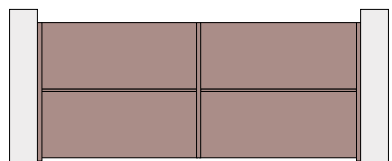

Quadra B7

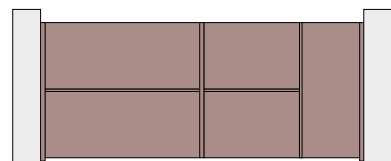

Quadra B8

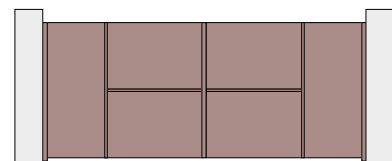

2 caissons si hauteur :
< 1440 mm

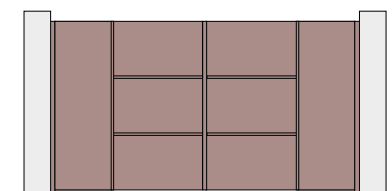
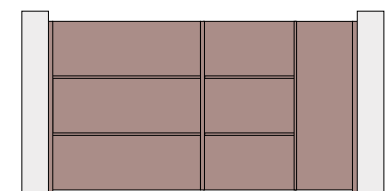
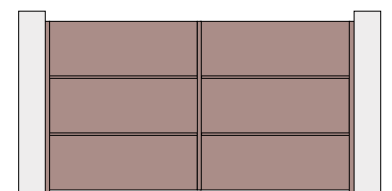

3 caissons si hauteur :
≥ 1440 mm à 2000 mm

Quadra C6

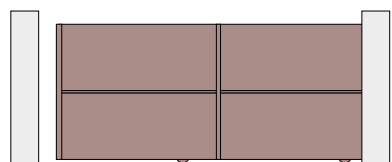

Quadra C7

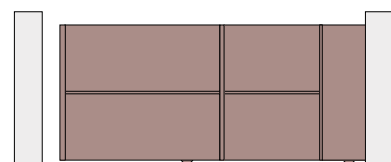

Quadra C8

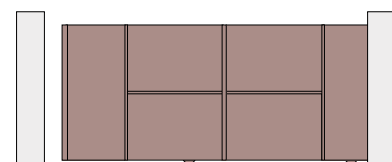

2 caissons si hauteur :
< 1440 mm

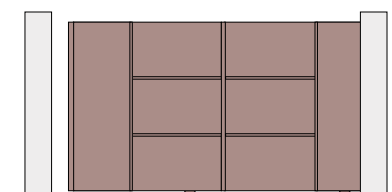
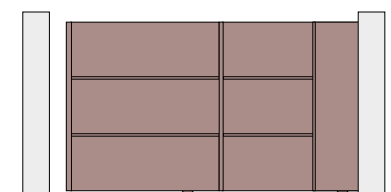
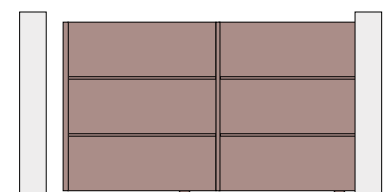

3 caissons si hauteur :
≥ 1440 mm à 2000 mm



Les modèles Quadra B7/C7 et B8/C8 mixent remplissages horizontal et vertical pour encore plus d'originalité.

LES CLÔTURES DE LA GAMME QUADRA



Clôture QUADRA CL 1, Gris 9007 texturé
Pour un alignement parfait avec votre portail, la clôture CL 1 est disponible avec un, deux ou trois caissons.



Clôture QUADRA CL 2, Gris 7016 texturé
Jouez sur l'alternance de caissons horizontaux et verticaux en cohérence par exemple avec un portail C7/B7 ou C8/B8.

Le remplissage plein des clôtures de la gamme Quadra vous permet de ***vous protéger des regards indiscrets.***

Besoin d'inspiration?
Explorez nos réalisations sur notre photothèque (accessible via votre installateur).



Clôture QUADRA CL 1 et portillon P3, Noir 2100 sablé
Intégration possible d'une boîte aux lettres dans la clôture Quadra.



Clôture FARGESIA et portail QUADRA, Bronze 8019 texturé
Mixez portail Quadra et clôture Fargesia, pour jouer entre intimité et ajourage .



POINTS FORTS DE LA GAMME QUADRA

Structure technique



Structure renforcée et invisible



Pivot crapaudine



Jusqu'à 6 m de large et 2 m de hauteur

Sécurité



Rail inox de couissant en U antidéraillement



Antidégondage



Serrure de sol électrique possible

Design



Épuré, minimaliste, avant-gardiste



Personnalisation de la disposition des caissons

Confort d'utilisation



L'aluminium :
entretien restreint, inoxydable et écologique

Innovation SIB



Motorisation invisible possible

LES INFOS-CLÉS

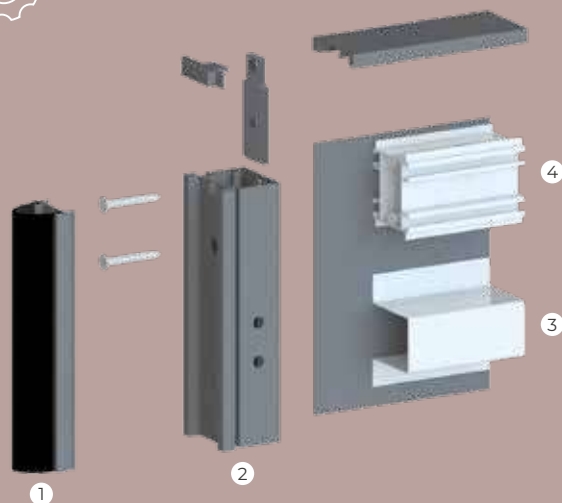

Assemblage mécanique des montants et traverses pour plus de **solidité**

- ① Joint anti-pince-doigts
- ② Montant 51 x 60
- ③ Renfort
- ④ Traverse 53 x 66



Disponible en version **battante (B)** ou **coulissante (C)**



8 modèles au choix

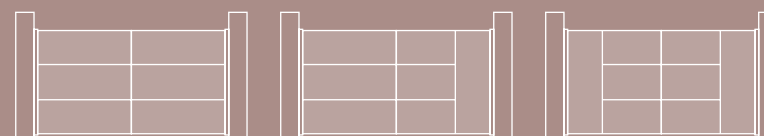

Quadra B6/C6

Quadra B7/C7

Quadra B8/C8

+ nos 5 modèles Quadra Design



Hauteur
jusqu'à 2 m



Longueur
Jusqu'à **5 m** pour les portails **battants**
Jusqu'à **6 m** pour les portails **coulissants**



Épaisseur
60 mm



23 couleurs disponibles au choix parmi le nuancier SIB

Voir le **RÉCAPITULATIF** de la gamme ▶ p.59

Voir les **CLÔTURES** de la même gamme ▶ p.60-61

GAMME OPTIMO



La gamme Optimo associe la **qualité SIB** à des modèles standards, alliant **simplicité** et **modernité**.

Optimo est une gamme complète de portails, portillons et clôtures avec 4 types de remplissage au choix. Optimo est disponible dans 5 coloris au choix : gris 7016 texturé, gris 2900 sablé, gris 9007 texturé, blanc 9016 satiné et noir 2100 sablé.



LES PLUS PRODUIT

- Excellent rapport **Qualité/Prix**
- **GAMME COMPLÈTE** : 4 types de remplissage, 8 modèles et 5 coloris au choix.
- Assemblage mécanique
- Sabot et roulette en inox

LES COUPS DE COEUR DE LA GAMME OPTIMO



Portillon PHÉNIX, Gris 7016 texturé



Portail ORION, Blanc 9016 satiné
Lames persiennées



Portail ANDROMÈDE, Noir 2100 sablé

Tous nos portails de la gamme Optimo sont disponibles en version battante ou coulissante avec au choix :

- l'ouverture **manuelle** ;
- l'ouverture **motorisée avec télécommande**.



Portail PHÉNIX C avec portillon et clôture PHÉNIX,
Gris 2900 sablé



Portail HERCULE C, portillon HERCULE
et clôture ANDROMÈDE, Noir 2100 sablé



RÉCAPITULATIF DE LA GAMME OPTIMO



Modèles pleins

Lames larges
(en standard ou
hors standard)

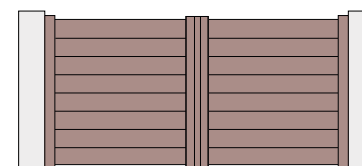

Phénix

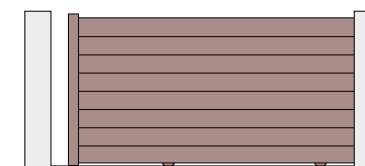

Phénix C

Modèles ajourés

Lames ajourées
(hors standard uniquement)

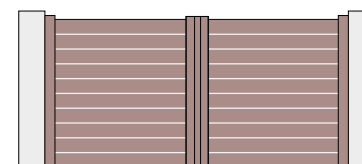

Andromède



Andromède C

Modèles mixtes
(hors standard uniquement) :
soubassement plein /
partie haute ajourée

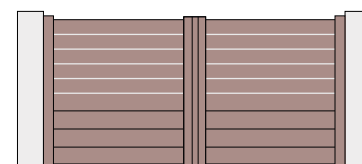

Hercule

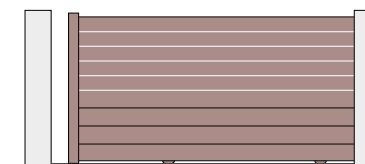

Hercule C

Modèles persiennés

Lames persiennées
(en standard ou
hors standard)

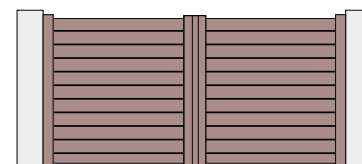

Orion



Orion C

LES CLÔTURES DE LA GAMME OPTIMO

Redécouvrez la gamme Optimo de SIB !
Alliant l'**esthétisme d'un design moderne** et les **performances techniques de l'aluminium**, les clôtures de la gamme Optimo sont **idéales pour embellir votre habitat.**



POINTS FORTS DE LA GAMME OPTIMO

Structure technique



Système d'assemblage mécanique par Alvéovis



Pivot crapaudine



Épaisseur d'alu

Sécurité



Sabot inox



Joints anti-pince-doigts

Design



5 couleurs disponibles



Épuré, simple, sans traverse

Confort d'utilisation



Ouverture fermeture facile



Réalisable en sur-mesure sur la largeur

LES INFOS-CLÉS

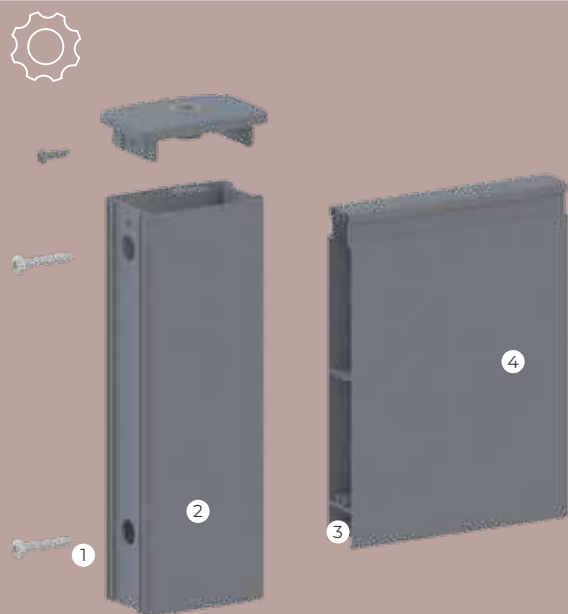

Assemblage mécanique des montants et traverses pour plus de **solidité**

- ① Visserie inox
- ② Montant 85 x 84
- ③ Système de fixation alvéovis
- ④ lame épaisseur 30 mm



Disponible en version **battante** ou **coulissante**



4 remplissages au choix

Plein

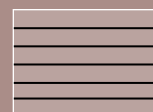

Ajouré

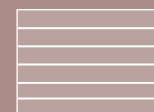

Mixte

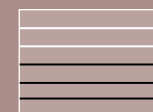

Persienné

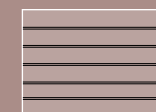

Hauteur
fixe



Longueur
Jusqu'à **4 m** pour les portails **battants**
Jusqu'à **4,5 m** pour les portails **coulissants**



Épaisseur
54 mm

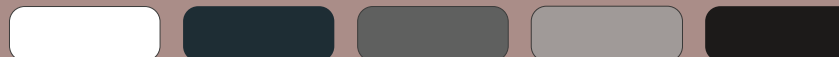

5 teintes disponibles : blanc 9016 satiné, gris 7016 texturé, gris 2900 sablé, gris 9007 texturé, et noir 2100 sablé.

Voir le **RÉCAPITULATIF** de la gamme ▶ p.68

Voir les **CLÔTURES** de la même gamme ▶ p.69

LES CLASSIQUES GAMME CLASSIC



La gamme **Classic**, c'est une sélection de portails, portillons et clôtures au **design intemporel**.



LES PLUS PRODUIT

- Idéale pour les grandes dimensions (au-delà de 4 mètres de long).
- Assemblage mécanique par tenon-mortaise assurant une **excellente rigidité**.
- **Design intemporel.**
- Accessoires en inox pour plus de **fiabilité et robustesse**.

LES COUPS DE COEUR DES PORTAILS CLASSIC



Les photos du catalogue et de notre photothèque sont non contractuelles. Les montants visibles sur les modèles Classic ne sont plus d'actualité. Notre gamme Classic dispose maintenant des mêmes montants que la gamme Signature.





Portail ARAGON
Gris 7016 texturé



Portail RONSARD
Brun 8014 texturé

Besoin d'inspiration?
Explorez nos réalisations
sur notre photothèque
(accessible via votre
installateur).

RÉCAPITULATIF DES MODÈLES CLASSIC

PORTAILS BATTANTS PLEINS

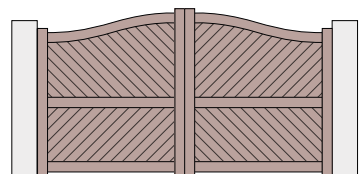

MODÈLE
 ■ Saint-Bris
 ● Lafayette

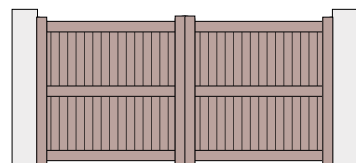

MODÈLE
 ■ Rimbaud
 ● Prévert

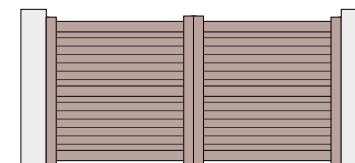

MODÈLE
 ▲ Cohen

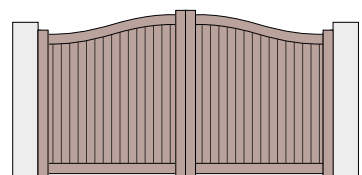

MODÈLE
 ■ Hugo

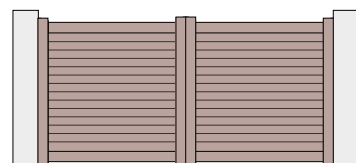

MODÈLE
 ▲ Fleuriot

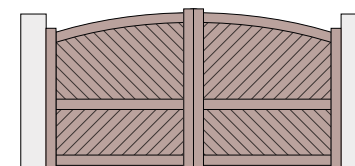

MODÈLE
 ■ La Fontaine
 ● Courteline

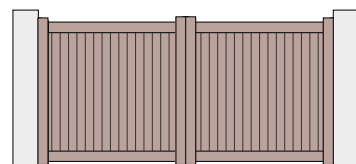

MODÈLE
 ■ Bernanos

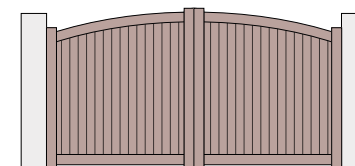

MODÈLE
 ■ Duhamel

PORTAILS BATTANTS AJOURÉS

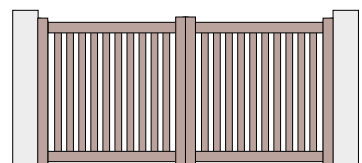

MODÈLE
 ■ Vian

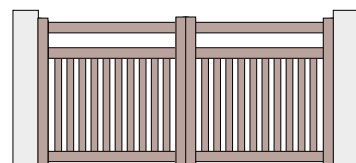

MODÈLE
 ■ Bazin

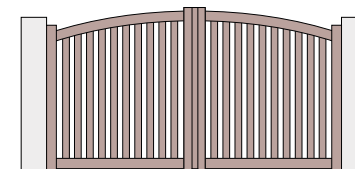

MODÈLE
 ■ Mauriac

Légendes icônes portails

Ces images sont données à titre indicatif et ne peuvent en aucun cas être prises pour référence stricte à un modèle en particulier. Merci de vous rapprocher de votre installateur qui saura vous conseiller.

REPLISSAGE			
■ Vertical		▲ Horizontal	
		● Fougères	
Barreaudages : 80 x 18		Lame de 85x18	

PORTAILS BATTANTS SEMI-AJOURÉS

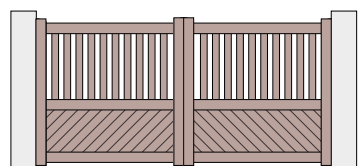

MODÈLE

- Cendrars
- Aragon

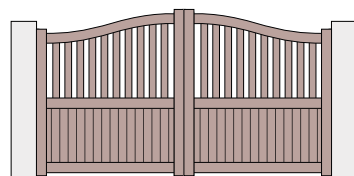

MODÈLE

- Ronsard
- Proust

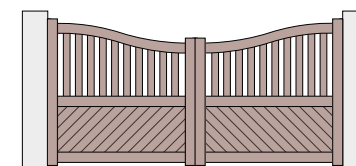

MODÈLE

- Rousseau
- Cocteau

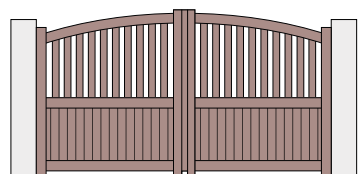

MODÈLE

- Genevoix

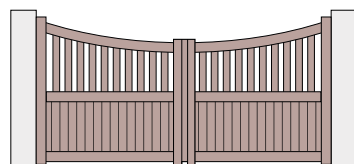

MODÈLE

- Cesbron

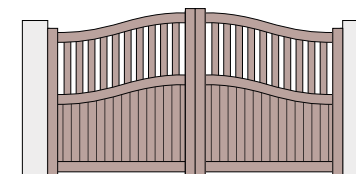

MODÈLE

- Sévigné

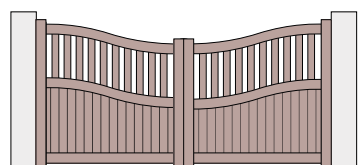

MODÈLE

- Sand

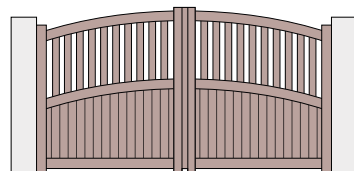

MODÈLE

- Daudet

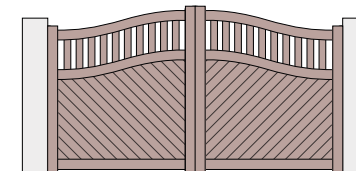

MODÈLE

- Mallarmé

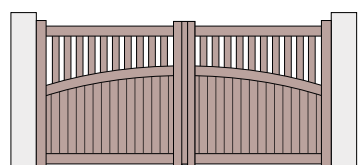

MODÈLE

- Blondel

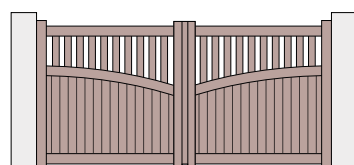

MODÈLE

- Bourdigné

PORTAILS COULISSANTS

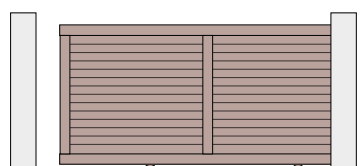

MODÈLE

- ▲ Fleuriot C

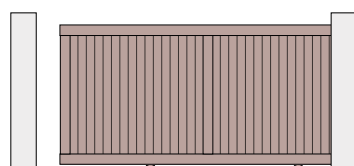

MODÈLE

- Bernanos C

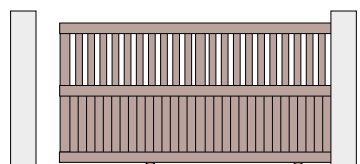

MODÈLE

- Cendrars C
- Aragon C

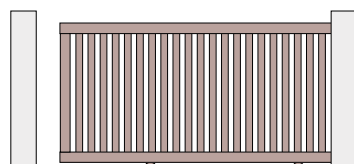

MODÈLE

- Vian C

LES CLÔTURES DE LA GAMME CLASSIC



Clôture MISTRAL 100,
Brun 8014 texturé



Clôture SABARIA 100,
Bleu 5023 texturé



Clôture SABARIA 250,
Gris 7016 texturé



Clôture LIVERPOOL, Gris 2900 sablé
Lames alu 100 x 18 mm en persiennes.

Remplissages pleins ou ajourés, horizontaux, verticaux ou en fougères ; différentes largeurs de lames ou de barreaux ...

vosre clôture aura son esthétique assortie à celle de vosre portail.

LES INFOS-CLÉS

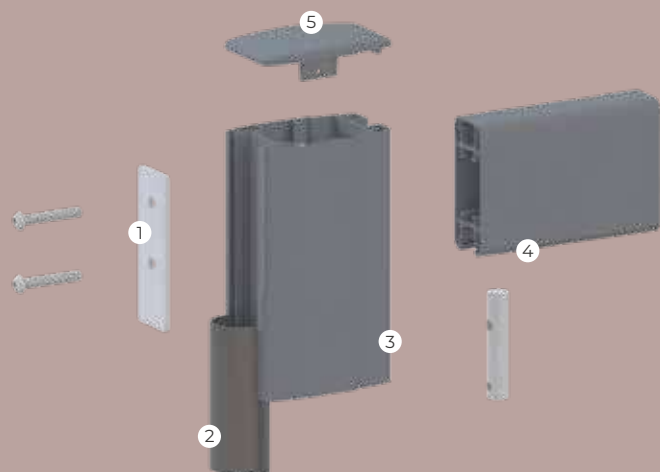

Assemblage mécanique des montants et traverses pour plus de **solidité**

- ① Cale 118 x 40 x 4
- ② Joint anti-pince-doigts
- ③ Montant 110 x 70
- ④ Traverse 100 x 40
- ⑤ Chapeau de finition extraplat



Disponible en version **battante, coulissante, autoportante et télescopique.**



6 remplissages au choix :

Ajouré

Semi-ajouré

Plein

Vertical

Horizontal

Fougère



Une trentaine de modèles au choix !



Hauteur personnalisable
Au-delà de 2 m,
sur étude.



Longueur
Jusqu'à **5 m** pour les portails **battants**
Jusqu'à **6 m** pour les portails **coulissants**
Jusqu'à **4,5 m** pour les portails **autoportants**
Jusqu'à **5 m** pour les portails **télescopiques**



Épaisseur 70 mm



23 couleurs disponibles au choix parmi le nuancier SIB

Voir le **RÉCAPITULATIF** de la gamme ▶ p.76-77 Voir les **CLÔTURES** de la même gamme ▶ p.78

LES TRADITIONS GAMME TRADITION



Les portails **Tradition** mêlent avec **élégance** la résistance de l'aluminium avec le charme du fer forgé.

L'aluminium offre aux portails Tradition des finitions élégantes, esthétiques et une tenue sur le long terme. À la différence du portail fer forgé, les portails alu ne nécessitent que peu d'entretien et sont capables de défier le temps.



LE CONSEIL DU TECHNICIEN SIB

La gamme Tradition SIB a été pensée comme un hommage aux anciens portails en fer forgé, qui apportent charme et caractère aux maisons anciennes ou modernes. Elle permet aux amoureux du style traditionnel de s'offrir un portail facile d'entretien, sans craindre la rouille ! Atout esthétique unique sur le marché : il est aussi beau côté jardin que côté rue .



LES PLUS PRODUIT

- Style **fer forgé**.
- **Personnalisable** : une vingtaine de modèles, un large choix d'options décoratives.
- **Robustesse de l'assemblage en tenon-mortaise**, grandes dimensions en Tradition +.
- **Finition** : Soignée, sans soudures apparentes grâce à l'assemblage mécanique

LES COUPS DE COEUR DES PORTAILS TRADITION



Portail coulissant DORÉE, Gris 2900 sablé
Options Fer de lance et rosaces avec feuilles de chêne décorative en soubassement plein.
Le côté semi-ajouré du portail DORÉE permet de conserver de la luminosité.



Portail DAUPHINE,
Blanc 9016 satiné, Option Fer de lance
Pour allier la tradition à la tendance ajourée
en légèreté, le portail Dauphine est idéal.

Tous nos portails Tradition sont disponibles en version battante ou coulissante avec au choix :

- l'ouverture **manuelle** ;
- l'ouverture **motorisée avec télécommande**.



Portail AUBERVILLIERS, Rouge pourpre 3004 texturé
Options Volutes avec fers de lance,
traverse supplémentaire avec feuilles d'automne.
Version festonnée du Clignancourt, le portail Aubervilliers
apporte un degré supplémentaire d'intimité.



Portail LA CHAPELLE, Gris 2900 sablé
Options Gouttes d'eau et feuilles de chêne
décorative en soubassement plein.
Une touche de ferronnerie d'art avec
la volupté de l'arche du portail LA CHAPELLE.



Portail et portillon PANTIN, Vert 6009 texturé
Options Volutes avec fers de lance, et moulures en partie basse.
Sobriété pour ce best-seller, le portail Pantin, avec ses lignes
parfaitement ajustées à son environnement.

RÉCAPITULATIF DES MODÈLES TRADITION

PORTAILS BATTANTS

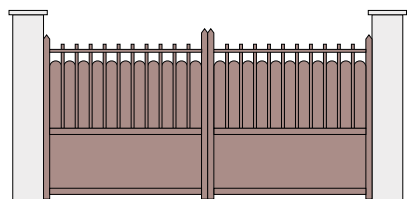

Molitor

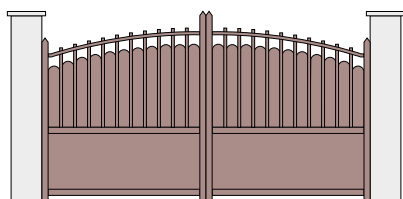

Bastille

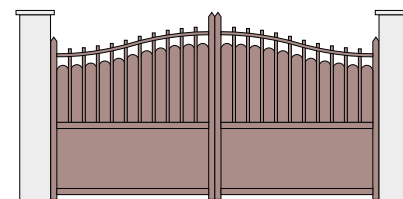

Aubervilliers

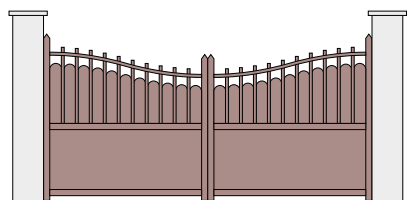

Asnières

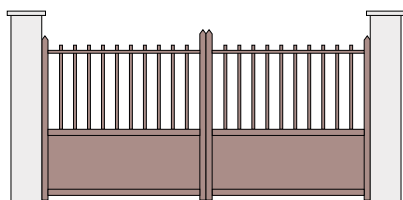

Pantin

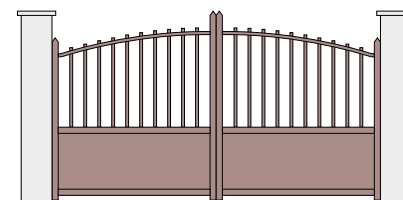

La Chapelle

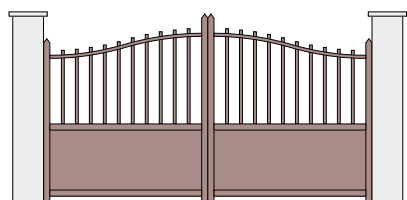

Clignancourt

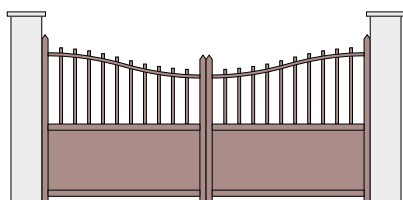

Charenton

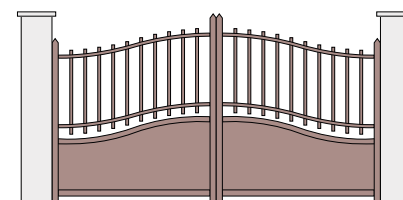

Saint-Mandé

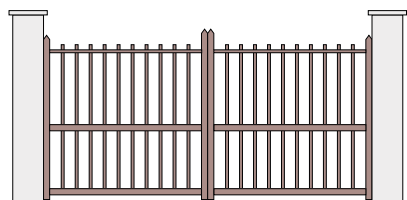

Choisy*

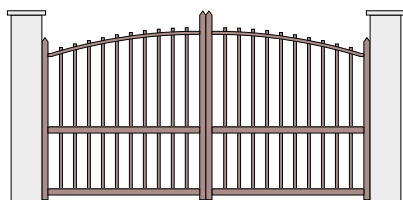

Belleville

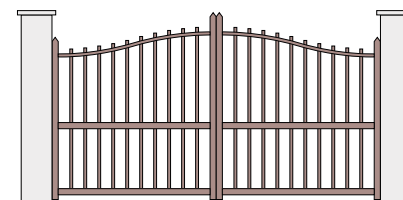

Billancourt

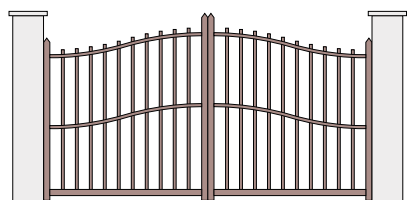

Lilas

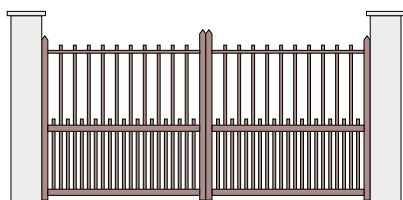

Gentilly*

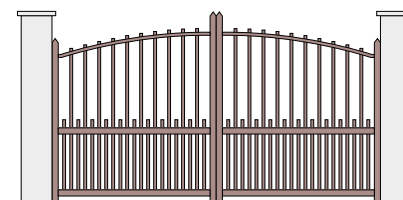

Varennes*

PORTAILS BATTANTS

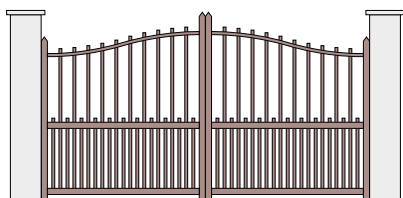

Dauphine*

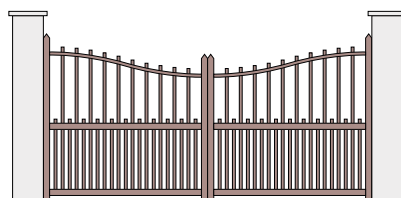

Ivry*

Besoin d'inspiration?
Explorez nos réalisations
sur notre photothèque
(accessible via votre
installateur).

PORTAILS COULISSANTS

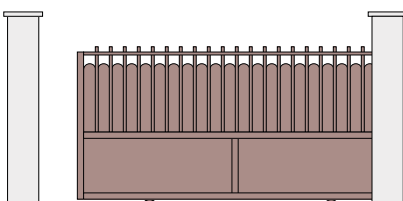

Molitor C

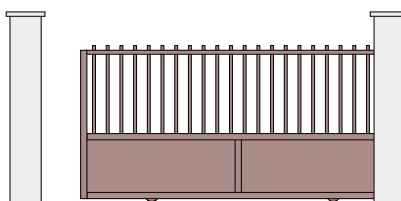

Pantin C

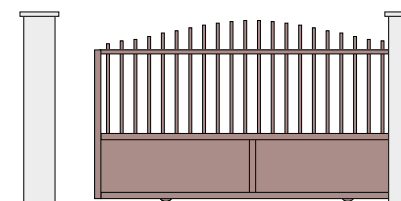

Dorée

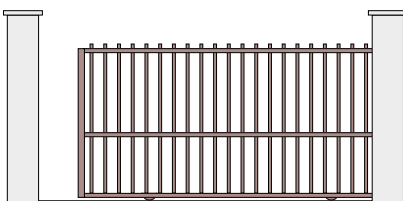

Choisy C*

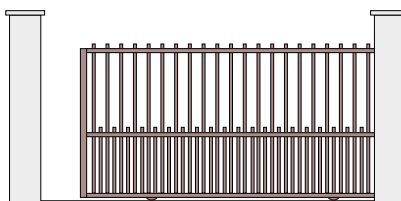

Gentilly C*

* Pour ces modèles, les barreaux seront obligatoirement débordants.

Options décoratives

La gamme Tradition propose de nombreuses options décoratives que ce soit au niveau des pointes, des volutes ou encore des traverses et des soubassements, vous permettant de créer un portail à votre image !



- | | |
|----------------------|--------------------------|
| ① Boule | ⑩ Rond feuille d'automne |
| ② Fleur de lys | ⑪ Losange décoratif |
| ③ Goutte d'eau | ⑫ Rond décoratif |
| ④ Fer de lance | ⑬ Crosse |
| ⑤ Volute | ⑭ Rosace |
| ⑥ Coeur décoratif | |
| ⑦ Profil festonné | |
| ⑧ Amphore décorative | |
| ⑨ Bague décorative | |



Portail AUBERVILLIERS, Noir 2100 sablé
Option chapeau avec crosses, fers de lance avec volutes en haut, profils festonnés avec ronds feuilles d'automne au centre, et rosaces avec feuilles de chêne décorative en soubassement plein.



Festonnage entre barreaux



Chapeau portail battant



⑬



⑭



Double battue centrale

LES CLÔTURES DU STYLE TRADITION



Clôture TUILERIE, Gris 2900 sablé
Option gouttes d'eau.

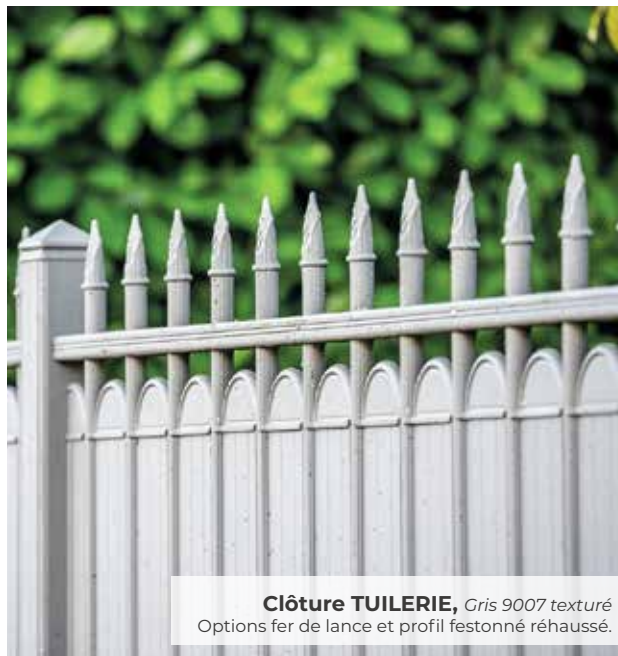

Clôture TUILERIE, Gris 9007 texturé
Options fer de lance et profil festonné réhaussé.



Clôture ÉTOILE,
Blanc 9016 satiné
Options fer de lance.



Clôture ÉTOILE, Ivoire 1015 satiné
Options fleurs de Lys et volutes
en haut, fers de lance au milieu.



Clôture TUILERIE, Bleu 5014 texturé
Option gouttes d'eau.

POINTS FORTS DES PORTAILS TRADITION

Structure technique



Assemblage tenon-mortaise sans soudure



Barreaux cannelés

Sécurité



Antidégondage



Anti-pince-doigts



Accessoires inox réglables

Design



Aspect intérieur/extérieur identique



Grand choix de personnalisations (détails exclusifs)

Confort d'utilisation



Portail style fer forgé sans les inconvénients de l'acier



La flexibilité de l'assemblage rend chaque élément facile à remplacer

LES INFOS-CLÉS

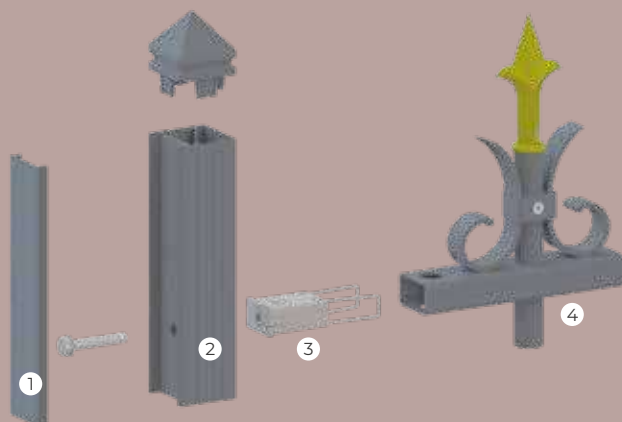

Assemblage mécanique des montants et traverses pour plus de **solidité**

- ① Parcloses aluminium
- ② Montant 50 x 50 (60 x 60 en Tradition +)
- ③ Jonction aluminium
- ④ Traverse (de 40 x 25 à 50 x 50 selon modèles)



Disponible en version **battante** ou **coulissante**



3 remplissages au choix :

Ajouré



Semi-ajouré



Plein



Une vingtaine de modèles au choix, sans compter les **options décoratives !**



Hauteur
jusqu'à 2,5 m



Longueur
Jusqu'à **6 m** pour les portails **battants**
Jusqu'à **5 m** pour les portails **coulissants**



Épaisseur
50 mm (Tradition)
60 mm (Tradition +)



23 couleurs disponibles au choix parmi le nuancier SIB

Voir le **RÉCAPITULATIF** de la gamme ▶ p.84-85

Voir les **CLÔTURES** de la même gamme ▶ p.87

LES ACCESSOIRES SIB DES DÉTAILS QUI FONT LA DIFFÉRENCE



Sabot inox



Gond inox à visser 2 points



Gond inox à visser 3 points



Gond inox à sceller



Gond inox à scellement chimique



Galet à gorge carrée

Des accessoires
en fonderie d'inox,
***résistants et à
l'épreuve du temps.***

La visserie et les accessoires sont réalisés en fonderie d'acier inoxydable, assurant une excellente résistance à la corrosion et une qualité constante au fil du temps. Soumis à de fortes contraintes mécaniques, ceux-ci sont sélectionnés avec tout autant de soin que les pièces principales de nos produits, à l'image des vantaux, des portes ou des volets. Chaque élément est minutieusement choisi pour sa robustesse et sa durée de vie.

Nos portails, clôtures et autres aménagements extérieurs sont assemblés mécaniquement par tenon et mortaise, garantissant une grande fiabilité. Ce concept vous permet de remplacer aisément un élément, en cas d'accident, à moindre coût puisque le retour en usine n'est pas toujours nécessaire.



Pinceaux de retouche



Serrure électrique de sol au coloris du portail



Pour un rendu sans fausse note, pensez à commander votre boîte aux lettres, boîte à colis ou votre numéro de rue avec votre portail !

Différentes options de finitions vous sont proposées, avec un grand nombre de teintes et de décors pour rendre chaque projet unique.

Gage de qualité, l'ensemble des profilés aluminium est laqué avant assemblage. Tous les accessoires composant nos produits sont d'une très grande discrétion et parfaitement intégrés : par exemple, la crémaillère est intégrée dans le profil et laquée à la teinte de nos portails coulissants.

La fabrication est réalisée à la main, sur-mesure et sans soudure dans notre atelier en Vendée, vous garantissant des produits d'exception aux finitions haut de gamme.

Des finitions pensées
pour un rendu parfait.

CONFORT ET SÉCURITÉ FAITES LE CHOIX DU PORTAIL MOTORISÉ



Le portail motorisé est un vrai gain de confort au quotidien : qu'il pleuve ou qu'il fasse nuit, plus besoin de descendre de votre véhicule pour rentrer chez vous !

SIB vous propose différents types de motorisation, du coulissant à l'ouvrant à la française, du moteur apparent au moteur intégré. Ils sont également intégrables à votre système de domotique et maison connectée pour être pilotés à distance.



Feu clignotant intégré au poteau de 150

LE MOT DE L'INSTALLATEUR

De nombreux clients apprécient le fait que les portails SIB puissent être équipés d'une motorisation, même plusieurs années après leur installation. C'est un vrai avantage pour les personnes qui n'ont pas le budget pour opter immédiatement pour la motorisation !



Pilotez votre portail automatique **depuis votre smartphone** !

1 • La box Tahoma Switch, pour gérer tous les équipements connectés de votre maison.

Affichez tous vos appareils connectés en 1 clic sur l'écran d'accueil, puis contrôlez-les depuis votre smartphone, ordinateur, smart watch et assistant vocal.

2 • Tydom : une application unique pour l'ensemble de vos produits.

Grâce à une application ludique et ergonomique, contrôlez votre portail, porte de garage, mais aussi votre chauffage et éclairage.

Tydom propose de nombreuses fonctionnalités pour adapter votre maison à votre mode de vie.

3 • Visiophone V@500 PRO io Connect

Pilotage de 5 équipements io-homecontrol® en local sur l'écran intérieur ou par smartphone via l'application Somfy Protect.



Les produits éco-conçus Somfy sont identifiés par le logo ACT FOR GREEN qui garantit :

- Un impact environnemental minimum mesuré par un organisme extérieur indépendant et transparent.
- Une basse consommation lors de la mise en veille du produit (notamment pour les moteurs), une durée de vie allongée des batteries.
- Le respect des exigences environnementales et de santé pour les matières premières et les substances utilisées, vérifié par un laboratoire externe.
- Un emballage du produit dépourvu de polystyrène et PVC au profit de fibres recyclées et recyclables.
- Un démontage facilité pour le recyclage et les réparations éventuelles.

SIB a su tisser et développer un partenariat fort avec SOMFY, acteur majeur de l'habitat connecté, afin de vous proposer des équipements issus d'un savoir-faire et d'une expertise partagés.

Les motorisations pour *portails battants*



Moteur vis sans fin V418



Motorisation Somfy
AXOVIA multi pro 3S IO

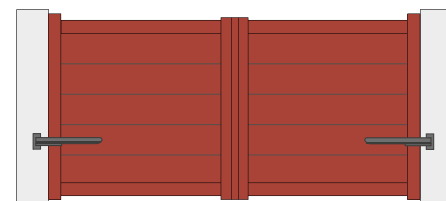

Moteur vis sans fin V418
Ce système à vis sans fin se loge parfaitement dans les écoinçons réduits, avec ses butées mécaniques intégrées.

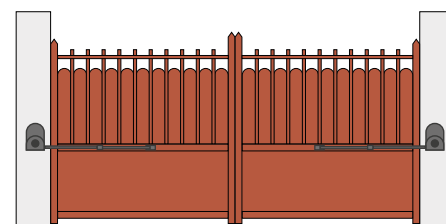

Bras articulé BA 392 - Apparent
Ouverture et fermeture sans effort ! Grâce à son mouvement circulaire, le moteur BA392 prend soin de votre portail.

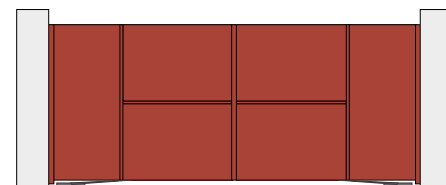

Enterré E770
Destiné à ceux qui souhaitent automatiser leur portail tout en préservant son esthétique, le E770 est encastré dans le sol, donc invisible et silencieux.

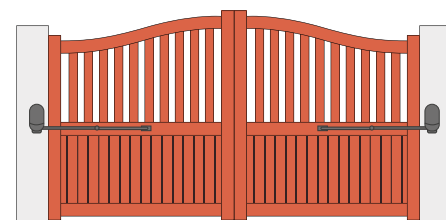

Motorisation Somfy AXOVIA multi pro 3S IO
Cette motorisation s'adapte à l'ensemble de notre gamme portail battant. Plusieurs possibilités de bras, de fixations pour répondre aux différents cas de poses. Possibilité d'un kit pour fixation sur pilier étroit et poteau alu SIB. Rapidité d'ouverture, en 15s à 90°.

Les motorisations pour *portails coulissants*



Automatisme intégré
au poteau CI24



Automatisme
CAME BXV rapide

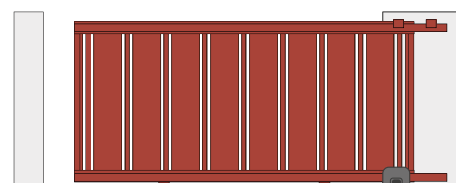

**L'automatisme Elixo
Smart io**
Déverrouillage intérieur
manuel.



L'automatisme C720
Accédez très rapidement
à votre propriété grâce à
sa vitesse d'ouverture.

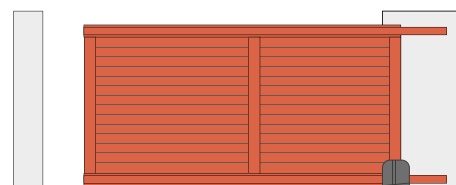

**L'automatisme CAME
BXV rapide**
Conçu pour un usage
intensif avec arrêt
quasiment immédiat du
moteur en cas d'obstacle.

 **Jusqu'à
22 m/min !**

Les motorisations intégrées, pour une esthétique parfaite de votre entrée

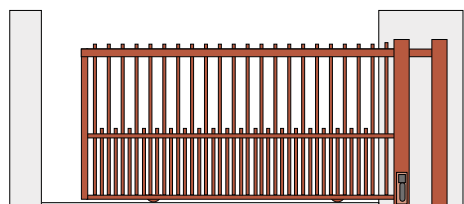

Portails coulissants

**L'automatisme intégré
au poteau de guidage :
CI 24**

Discretion assurée
avec cet automatisme
totalement intégré dans
le poteau de guidage !

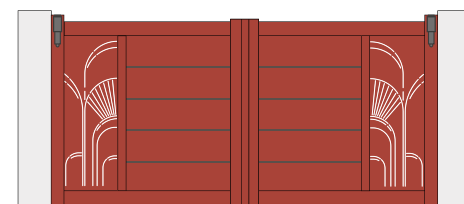

Portails battants

**L'automatisme intégré
aux montants du portail :
MI 24**

Discretion assurée avec
ce moteur intégré dans
le montant de votre
portail battant.

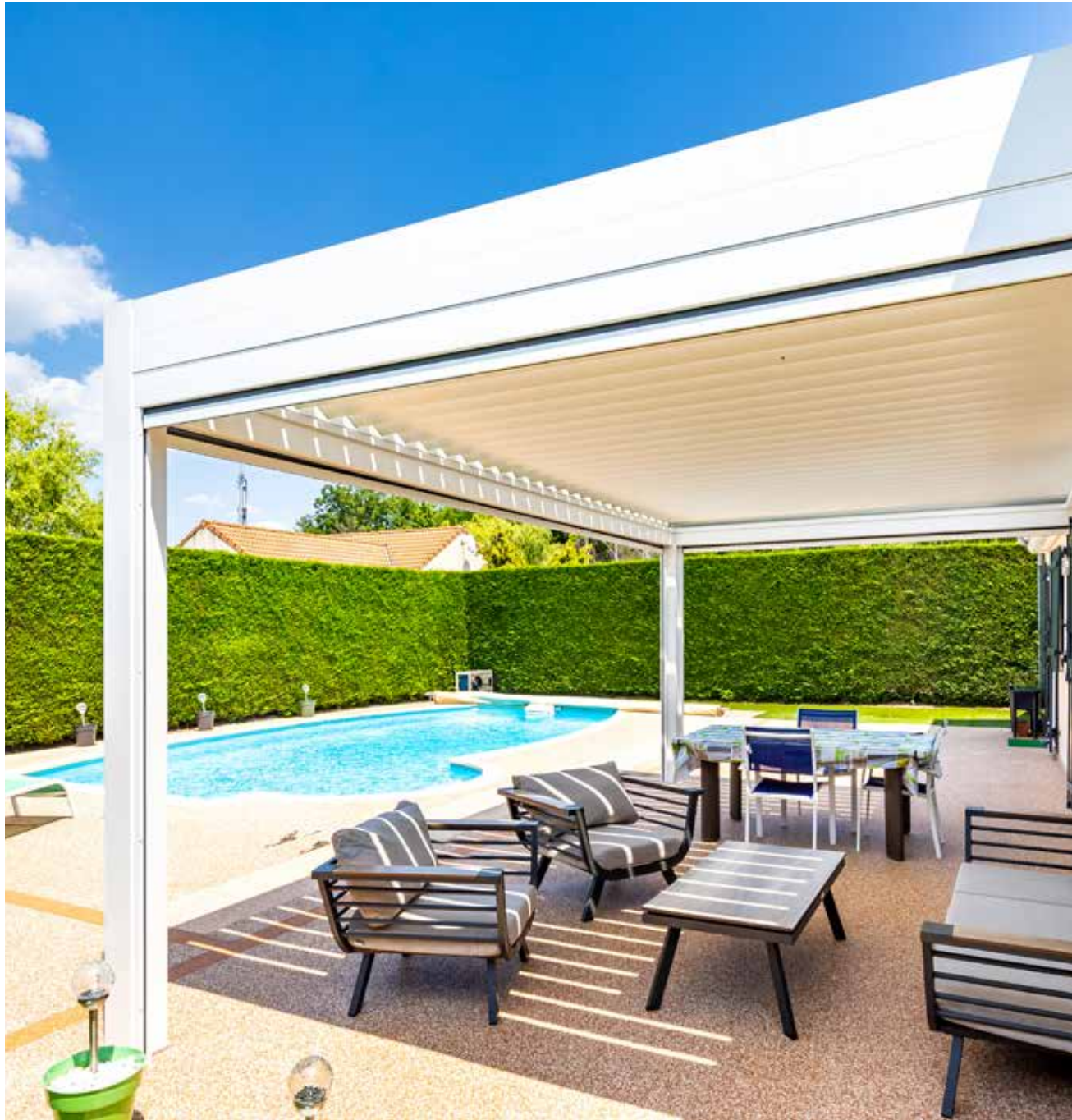

AMÉNAGEMENTS EXTÉRIEURS



GRAPHIC

Des brise-vues inspirés des palissades en bois.

p.118

LES GARDE-CORPS



SIGNATURE

Sécurité et design pour vous et vos proches.



CARPORTS À TOIT PLAT

Protégez vos véhicules et tout ce que vous voulez !



ESTAMPE

Pour un extérieur qui ne ressemble qu'à vous !

p.140

LES CARPORTS



SIGNATURE

Pour un extérieur premium et personnalisable.



CARPORTS CINTRÉS

Grandes dimensions possibles pour camping-car et bateaux !

p.98

LES BRISE-VUES ET CLAUSTRAS



CLAUSTRAS

Des claustras qui s'adaptent à tous les projets.

p.124

LES PERGOLAS



OPTIMO

Une pergola simple au bon rapport qualité/prix.

p.144

LES ABRIS DE TERRASSE



ABRIS DE TERRASSE

Une terrasse à l'abri tout en simplicité.

LES BRISE-VUES ET CLAUSTRAS

GRAPHIC p.100





ESTAMPE p.104



CLAUSTRA ALU p.108

BRISE-VUE GRAPHIC



Graphic, c'est une gamme de brise-vues à l'**esthétique résolument moderne**, inspirée des palissades en bois.

Composée de trois lames de largeurs différentes (40, 80 et 160 mm) et d'un support apportant une résistance optimale à l'assemblage de la clôture, Graphic peut être utilisée en clôture ou en brise-vue afin de créer des espaces de vie au sein même d'une propriété.

Elle permet également de fermer son jardin et de préserver sa propriété des regards indiscrets.



LES PLUS PRODUIT

- Une esthétique **épurée et moderne** grâce à l'absence de poteaux.
- Un **jeu de volume** grâce au décalage de hauteur, de largeur et de profondeur des lames.
- Disponible en hauteur **1800 mm** ou **900 mm**.
- Une **résistance optimale** grâce à son support apportant robustesse à l'assemblage de la clôture.
- Un **entretien restreint**.



Besoin d'inspiration?
Explorez nos réalisations
sur notre photothèque
(accessible via votre
installateur).

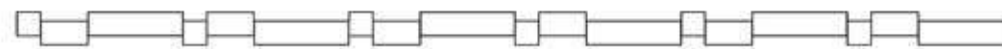

Vue de dessus de la clôture **Graphic**

Inspirée du design des palissades en bois, nécessitant un entretien restreint, la clôture verticale GRAPHIC est unique en son genre.

Finie la monotonie des clôtures uniformes, identiques à celles de ses voisins ! GRAPHIC joue avec les volumes grâce au décalage de ses lames en hauteur et en profondeur.

LES INFOS-CLÉS

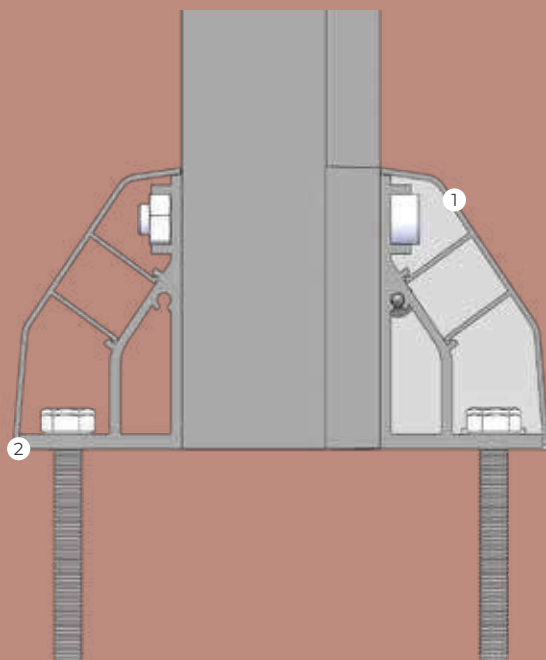

Assemblage de la clôture

- ① Capot
- ② Socle



Module standard **longueur 1680 mm**
= 6 répétitions de 3 lames
(160 x 40 mm, 80 x 40 mm et 40 x 40 mm)



Autres modules possibles :
Longueur 28 cm : 3 lames ;
Longueur 56 cm : 2 répétitions de 3 lames ;
Longueur 84 cm : 3 répétitions de 3 lames ;
Longueur 1,12 m : 4 répétitions de 3 lames ;
Longueur 1,40 m : 5 répétitions de 3 lames ;



Hauteur
personnalisable
Jusqu'à 1800 mm



Épaisseur des
lames **40 mm**



23 couleurs disponibles au choix parmi le nuancier SIB

BRISE-VUE ESTAMPE



Avec **Estampe**, jouez avec les décors pour créer un extérieur qui ne ressemble qu'à vous, et profitez de votre extérieur en toute intimité.

La gamme Estampe se renouvelle ! En collaboration avec la designer Charline Laforêt, SIB propose 18 nouveaux décors à l'occasion de ses 50 ans.

Pour des extérieurs parfaitement coordonnés, les brise-vues Estampe sont pour certains déclinables avec la gamme de portails et de clôtures Signature ainsi qu'avec la gamme des garde-corps.



Bleu 5014 texturé, décor Échappée



L'OEIL DU DESIGNER

Un portail, un brise-vue ne peuvent se résumer à un simple assemblage, si technique soit-il, de pièces et de panneaux : ils doivent être évocateurs, nous raconter une histoire.

C'est dans cet esprit que nous avons réinventé les motifs des découpes laser Estampe de SIB, en y insufflant de la sensibilité et un supplément d'âme.



Gris 9007 texturé, décor Mirage et Ombrage

LES PLUS PRODUIT

- **24 décors** plus ou moins ajourés pour répondre à tous les besoins.
- Des décors **déclinables sur la gamme de portails et clôtures Signature** (p. 28-55) et sur la gamme de garde-corps (p. 120).
- **3 hauteurs disponibles** : 600 mm, 900 mm et 1800 mm, une largeur unique (1800 mm).
- **23 couleurs disponibles** au choix parmi le nuancier SIB.

ESTAMPE, UNE GAMME À COORDONNER



Les décors Estampe se déclinent sur les portails et clôtures Signature : idéal pour créer un extérieur personnalisé et coordonné, à votre image.

Vous pouvez également les retrouver sur nos nouveaux garde-corps de la gamme Signature pour une parfaite harmonisation de votre extérieur.

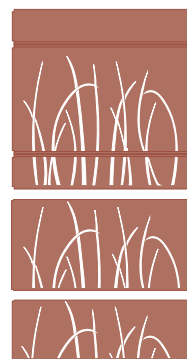

Décor **Herbage**



Décor **Horizon**



Décor **Échappée**

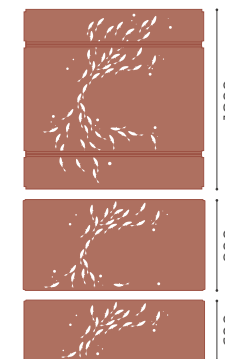

Décor **Odysée**

1800
900
600

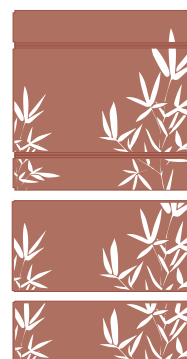

Décor **Ramage**



Décor **Dispersion**

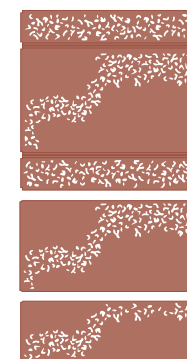

Décor **Variation**

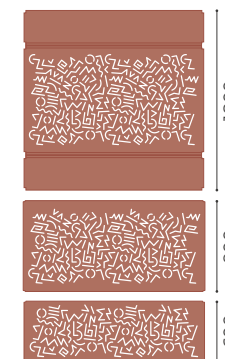

Décor **Perception**

1800
900
600

Nouveaux décors Estampe

Les types de remplissages parties découpées possibles.



Décor **Éclat**



Décor **Brindille**

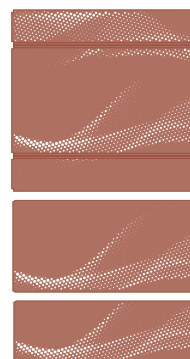

Décor **Mirage**



Décor **Rêverie**

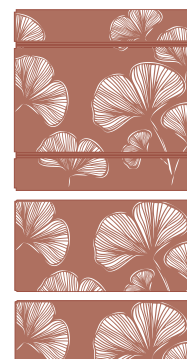

Décor **Ombrage**

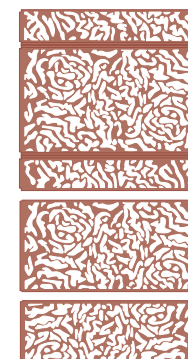

Décor **Alchimie**

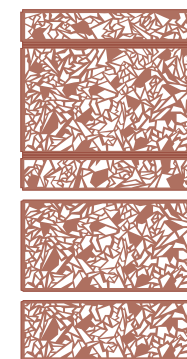

Décor **Futuriste**

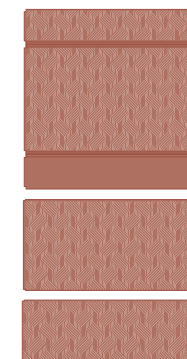

Décor **Symétrie**

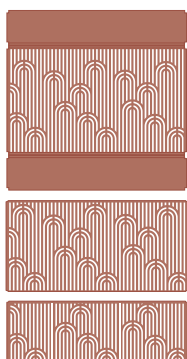

Décor **Harmonie**



Décor **Canopée**

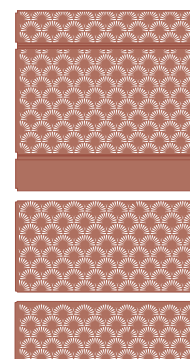

Décor **Évasion**

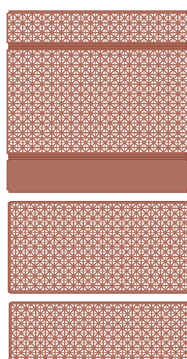

Décor **Impulsion**

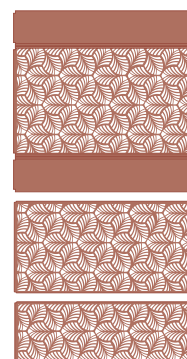

Décor **Balade**

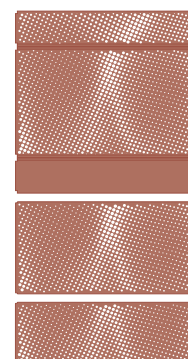

Décor **Refllet**

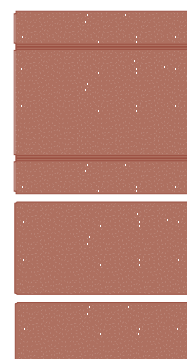

Décor **Féerie**

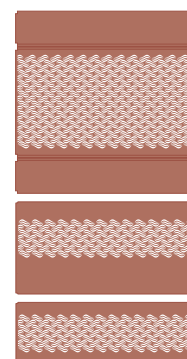

Décor **Oscillation**



CLAUSTRAS PHOTINIA ET MAHONIA



Claustra PHOTINIA,
Cris 7016 texturé

Lame par lame, les claustras alu Photinia et Mahonia **s'adaptent** à toutes les situations.

Photinia et Mahonia ce sont des claustras alu alu stylés avec leurs lames de 20 et 15 cm de hauteur et leurs poteaux universels. Ils sont la réponse économique et pratique que vous attendiez.

PHOTINIA



MAHONIA



Composition

Poteaux : profil aluminium.
Lames : aluminium plié à froid.

Dimensions éléments

Lames aluminium de 2000 mm de long et 200 mm de haut.

Dimensions poteaux

76 x 70 / hauteurs : 1020 mm, 1420 mm et 2300 mm.

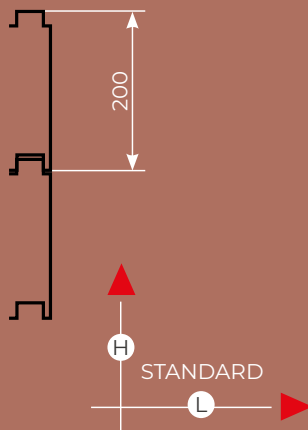

Composition

Poteaux : profil aluminium.
Lames : aluminium plié à froid.

Dimensions éléments

Lames aluminium de 2000 mm de long et 150 mm de haut.

Dimensions poteaux

76 x 70 / hauteurs : 1070 mm, 1520 mm et 2300 mm.

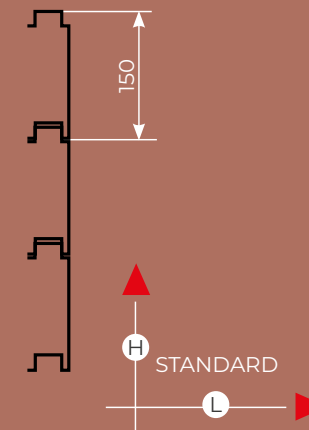

Nuancier



Blanc 9016
satiné



Gris 7016
texturé



Nuancier



Blanc 9016
satiné



Gris 7016
texturé

Les finitions et les combinaisons d'assemblage

Retrouvez les mêmes caractéristiques que Abélia, Acacia, Fargésia et Thuya.
Voir p.116



Raccordement sur poteau
avec parclose spéciale

CLAUSTRAS ABELIA



Claustra ABELIA,
Gris 7016 texturé

Sobre et élégant, le claustra **Abelia** s'adapte à tous les styles d'extérieur, en donnant un style tendance tout en **préservant votre intimité**.

Abélia est un claustra à panneaux pleins avec des lames inclinées sur les deux côtés pour un rendu parfait à l'intérieur et à l'extérieur.

Abélia est un choix sûr pour un claustra au look tendance mais intemporel. Il peut également être personnalisé avec des décors en découpe laser.

CLAUSTRAS ACACIA



Claustra ACACIA,
Gris 9007 texturé

Les claustras **Acacia** sont composés de **lames larges** qui imitent des clins, pour un style **moderne** et très **esthétique**.

Avec Acacia, faites le choix d'un claustra au look moderne, qui s'adapte à votre extérieur et à vos envies : hauteurs variables et possibilité de personnaliser des panneaux avec des décors laser de votre choix.

CLAUSTRAS FARGESIA



Claustra FARGESIA,
Cris beige 7006 texturé

Le claustra **Fargesia** s'adapte à vos envies d'intimité et de couleurs.



Version **persiennée**
avec une entretoise



Version **ajourée** avec
2 entretoises (15 mm
d'entrelame)



Version **ajourée** avec
3 entretoises (30 mm
d'entrelame)

Disponible en version persiennée ou ajourée, Fargesia s'adapte parfaitement au degré d'intimité souhaité pour votre clôture. Il laisse également libre cours à votre imagination grâce au nuancier SIB.

Retrouvez les possibilités de découpes laser en page 115.

CLAUSTRAS THUYA

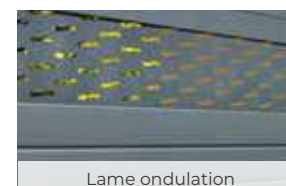
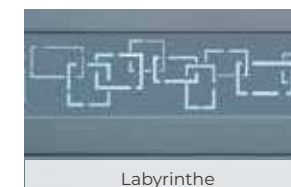

Personnalisez les lames du claustra **Thuya**, selon vos envies pour un extérieur qui ne **ressemble qu'à vous**.

Le claustra Thuya se décline en 11 options de lames. Découpe laser, avec led ou en finition anodisée : découvrez les nombreuses options et donnez à votre extérieur un charme unique.

PERSONNALISEZ VOTRE CLAUSTRAS FARGESIA, THUYA, ABELIA ET ACACIA



Découvrez nos décors découpe laser pour **habiller un ou plusieurs panneaux** de votre claustra.



Décors claustras

Gammes Fargesia, Thuya, Abelia et Acacia.

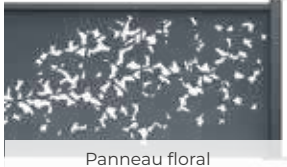

Fargésia

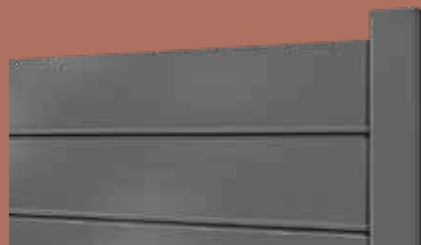

Thuya

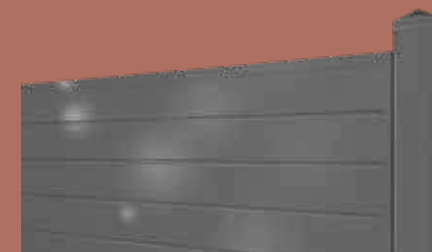

Composition

Poteaux : profil aluminium.

Panneaux : profils extrudés aluminium.

Structures : lames laquées sur les 2 faces + 2 entretoises par lame. ABS teinté masse.

Dimensions éléments

6 lames aluminium de 150 : 1800 x H 900.

Dimensions poteaux

70 x 70 / hauteurs : 950 mm, 2300 mm et 2500 mm.

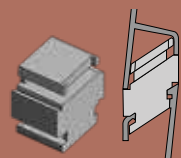

Principe de montage de l'entretoise



150
Disponible en dimensions hors-standards



Composition

Poteaux : profil aluminium.

Panneaux : lames Alumax en aluminium remplies de mousse polyuréthane.

Structures : lames laquées sur les 2 faces + U de finition.

Dimensions éléments

7 lames (H 607 mm) à 22 lames (1882 mm).

Dimensions poteaux

70 x 70 / hauteurs : 950 mm, 2300 mm et 2500 mm.

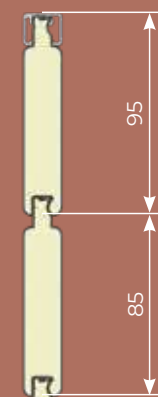

95
85
Disponible en dimensions hors-standards



Nuancier dimensions standards



Blanc 9016 satiné



Gris 7037 texturé



Gris 7016 texturé

Nuancier dimensions hors-standards

23 couleurs disponibles au choix parmi le nuancier SIB. Voir p.17



Nuancier



Blanc 9016 satiné



Gris 7037 texturé



Gris 7016 texturé



Les combinaisons d'assemblage possibles



1



2



3

Angle réglable de 0 à 90°



4



5

Angle réglable de 0 à 45°



6

- 1- Pose dans l'axe du poteau
- 2- Pose avec un renvoi à 45°
- 3- Pose avec un renvoi à 90°
- 4- Pose au sol ou sur muret avec platine
- 5- Platine orientable pour pose sur muret incliné, arrondi ou chaperon
- 6- Cache platine* + grande embase

*Pour Fargésia : disponible dans les 23 coloris standards. Pour les autres modèles, disponible uniquement en 3 coloris : blanc 9016 satiné, gris 7037 et gris 7016 texturé.

Abélia

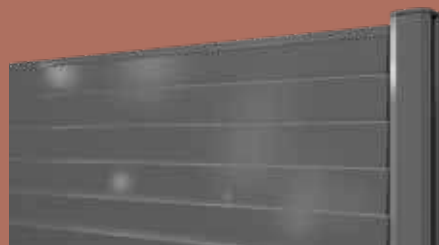

Acacia



Composition

Poteaux : profil aluminium.
Panneaux : tôle alliage aluminium.
Structures : imitation clins laqués sur les 2 faces.

Dimensions éléments

Demi-claustra : 1 élément de 1800 x H 930 mm.
 Claustra complet : 1800 x H 1840 mm.

Dimensions poteaux

70 x 70 / hauteurs : 950 mm, 2300 mm et 2500 mm.

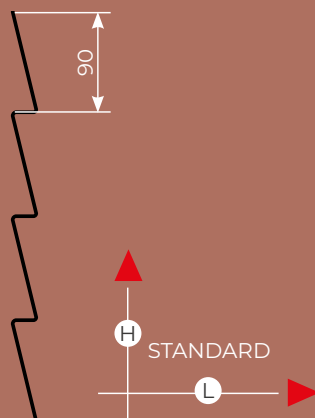

Composition

Poteaux : profil aluminium.
Panneaux : tôle alliage aluminium.
Structures : imitation clins laqués sur les 2 faces.

Dimensions éléments

Demi-claustra : 1 élément de 1800 x H 930 mm.
 Claustra complet : 1800 x H 1840 mm.

Dimensions poteaux

70 x 70 / hauteurs : 950 mm, 2300 mm et 2500 mm.

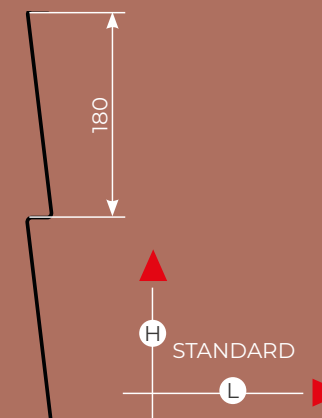

Nuancier



Blanc 9016
satiné



Gris 7037
texturé



Gris 7016
texturé



Nuancier



Blanc 9016
satiné



Gris 7037
texturé



Gris 7016
texturé

Les finitions



Platine à visser pour claustras de 1800 mm.



7- Embout de poteau en polycarbonate
8- Parclose de finition

Options disponibles pour les 4 gammes de claustras



Clôture avec portillon Abélia intégré



EXCLUSIVITÉ SIB

Raccordement sur poteau avec parclose spéciale



LES GARDE-CORPS GAMME SIGNATURE



Mettez en **valeur** l'extérieur de votre maison grâce à nos garde-corps **personnalisables**.

Praticité, esthétique et adaptabilité : nos garde-corps ont tout bon pour sécuriser votre balcon, votre terrasse ou encore un escalier !



LES PLUS PRODUIT

- **Assemblage par modules** grâce à des demi-poteaux. Fusions de l'ensemble avec un **clip de main courante**.
- **Personnalisation** avec nos **4 déclinaisons par modèle** (toute hauteur, vide sous main courante, 1 lisse et 2 lisses) et les nombreux **décors disponibles**.
- **Portillon** en option.
- **Design rassurant** avec nos mains courantes ergonomiques.

BIEN CHOISIR SON GARDE-CORPS

LE TYPE DE REMPLISSAGE



• Tôle

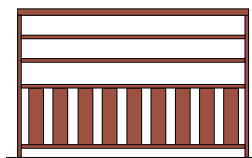

• Barreauté



• Vitré



LE CHOIX DU STYLE

- Toute hauteur
- Vide sous main courante
- 1 lisse
- 2 lisses

Visuels ▶ p.122

- Pose standard
- Pose en rampant

LE TYPE DE TÔLE ET DE VITRAGE

• Les tôles perforées



Lisse

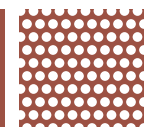

Ronds

• Les vitrages



Clair



Opale blanc

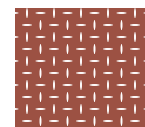

Ellipses

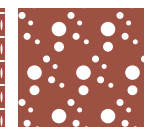

Bulles de savon



Granité



Bronze

L'ESTHÉTISME

• Les tôles découpes laser Estampe



Herbage



Dispersion

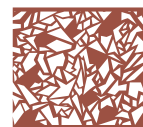

Futuriste

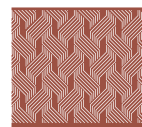

Symétrie



Horizon



Variation



Balade

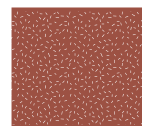

Féerie

• Les vitrages clairs avec décors imprimés Estampe



Herbage



Dispersion



Ombrage



Ramage



Futuriste



Symétrie



Horizon



Variation



Balade



Féerie

Décors **tôles découpées laser Estampe**

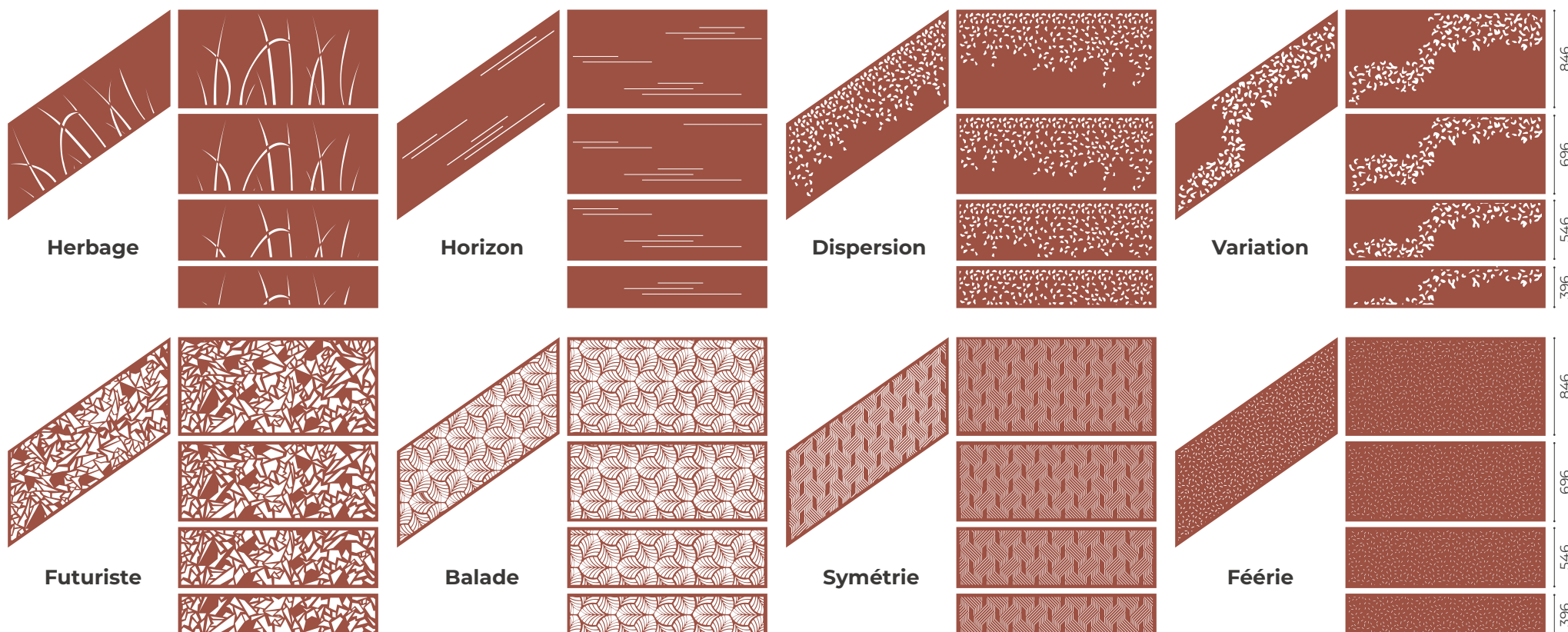

Décors **vitrage clair avec décors imprimés Estampe** (impression blanche 30 % uniquement)

Retrouvez les 8 décors découpés laser (Herbage, Horizon, Dispersion, Variation, Futuriste, Balade, Symétrie et Féerie) en décors imprimés sur vitrage clair plus 2 autres modèles : Ombrage et Ramage.



GAMME SIGNATURE

Le garde-corps Signature existe dans 8 modèles différents.

Nos 8 modèles disposent de 4 déclinaisons possibles : toute hauteur, vide sous main courante, 1 lisse et 2 lisses.

Modèles barreaudés

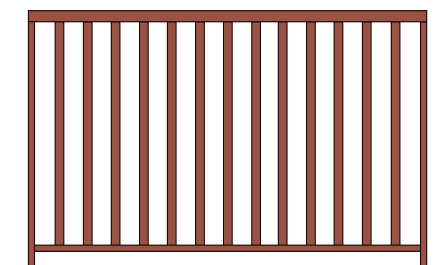

Cambria 25

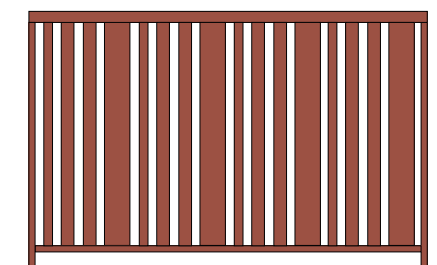

Autan
(lames de 25, 40, 40 et 80 mm)

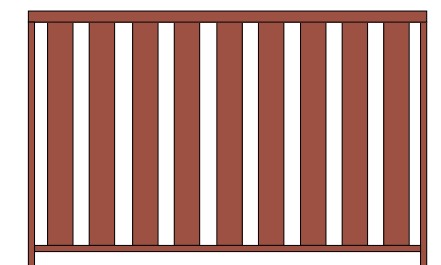

Cambria 80

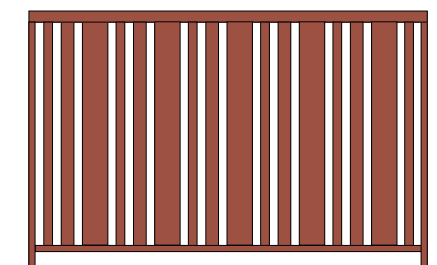

Marin
(lames de 25, 40 et 80 mm)

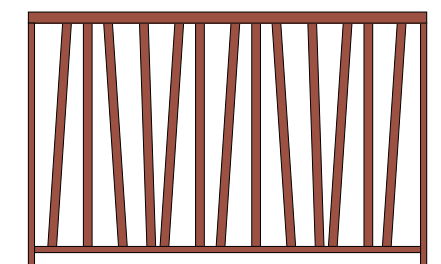

Cambria V

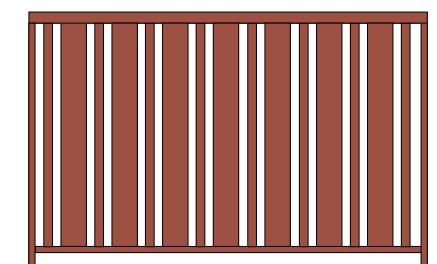

Sirocco
(lames de 25 et 80 mm)

Modèles tôlés



Glober

Modèles vitrés

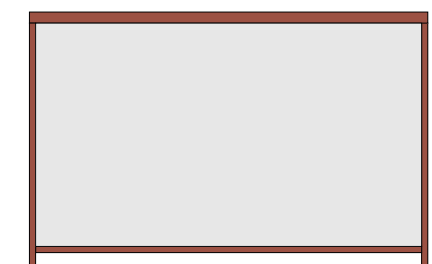

Lato

4 déclinaisons

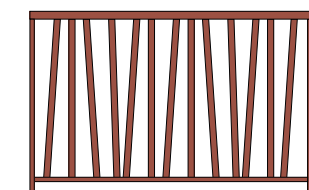

Toute hauteur

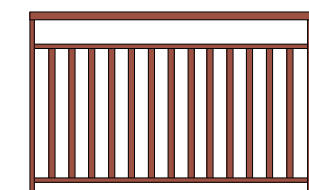

Vide sous main courante

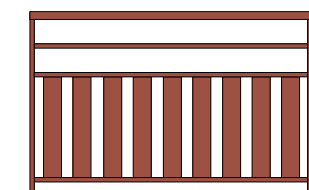

1 lisse



2 lisses

LES INFOS-CLÉS



Hauteur **standard** : 1020 mm
 Hauteur **entre lisses** : 150 mm.
 Hauteur **à partir du sol** : 100 mm.



Entraxe mini poteaux : 1300 mm
Entraxe maxi poteaux : 1800 mm



Options :

- Option portillon
- Options décoratives : 12 en tôles et 14 en vitrages.
- Options main courante seule sur mur et entre murs (avec embouts compris).



Section **poteau** : L 60 x P 36.
 Section **main courante** : L 69 x P 38.
 Section **traverse** barreaudage,
 tôle et vitrage : L 58 x P 28.
Barreaudage de 25, 40 et 80 par 18 mm.



Embase pose sur dalle
L 155 x P 110



Embase pose
en nez de dalle
L 120 x P 110



Cache embase
(en option)

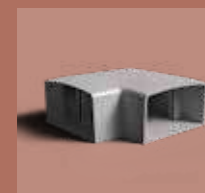

Raccord d'angle 90°
uniquement



Kit départ mur



Fixation pour main
courante sur mur
(45 mm de départ)



Embout main
courante entre murs



23 couleurs disponibles au choix parmi le nuancier SIB

LES PERGOLAS

SIGNATURE p.126





OPTIMO p.136

LA GAMME SIGNATURE



Vivez à l'extérieur comme à l'intérieur grâce à nos **pergolas bioclimatiques** de la gamme **Signature**.

Parfait mariage entre design épuré et performance technique, notre gamme se démarque par **ses finitions soignées**, avec ses mécanismes et visseries non apparents. La pergola ne permet pas d'être hors d'air hors d'eau tel une véranda.



Pergola bioclimatique autoportée,
Gris 9007 texturé



Pergola bioclimatique adossée
Ivoire 1015 satiné, option stores



LES PLUS PRODUIT

- **Qualité** des finitions, mécanisme et visserie cachés.
- Gamme **sur-mesure** et modulable avec sa version carport à toit plat et l'adaptation possible de clôtures en parois latérales.
- Jusqu'à 6 m sans poteau supplémentaire, 4,5 m dans le sens des lames.
- Une **seule télécommande** pour piloter lames, leds et stores.
- **Rotation rapide et silencieuse** des lames avec le moteur Somfy IO RS 100 (**garantie 7 ans**).
- Lames **double paroi et réversibles avec embouts en inox**, possibilité de changer 1 lame indépendamment des autres.



Deux pergolas bioclimatiques encastrées
Cris 7016 texturé, sans poteau



Pergola bioclimatique 2 modules,
Cris 7016 texturé

Élégantes et **se fondant parfaitement dans l'architecture de votre habitation**, nos pergolas alu font de votre terrasse un nouvel espace de vie.



4 modules encastrés de pergola bioclimatique Signature



Carport à toit plat,
Gris 7016 texturé

Une version **carport à toit plat**

Voir les **CARPORTS** ▶ p.140



Pergola bioclimatique semi-encadrée,
Gris 7016 texturé



Pergola bioclimatique adossée,
Gris 9007 texturé

STYLE, CONFORT ET MODULARITÉ



Des *finitions haut de gamme*

La motorisation, les câbles, la tringlerie et le système d'évacuation de l'eau sont dissimulés à l'intérieur de la structure et la visserie n'est pas apparente. En position ouverte à 90°, les lames ne dépassent que de très peu (40 mm) de la structure pour un rendu visuel épuré et design. Les lignes épurées de nos pergolas s'adaptent à tous les environnements et styles d'habitations, tout en leur donnant une touche moderne. 23 teintes sont disponibles pour la structure et trois pour les lames en standard. D'autres coloris sont aussi disponibles en option.

ÉCOULEMENT DES EAUX

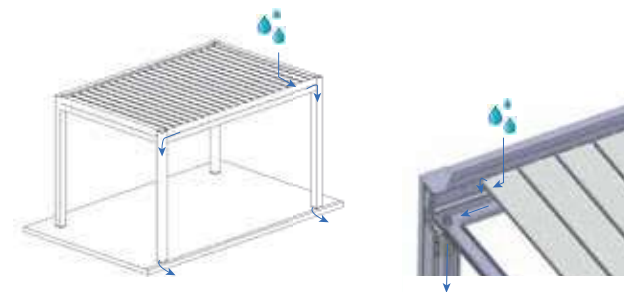

POTEAUX DÉPORTÉS (DÉPORT MAXI 500 MM)



Adossée au mur
2 pieds déportés



Semi-encastée
pied déporté



Autoportée
1 pied déporté

Une *conception sur-mesure*

Disponibles en version autoportée, adossée au mur, semi-encastée ou encastée sans poteau, elles s'adaptent à tous les extérieurs : dimensions ajustables, possibilité de coupler plusieurs pergolas, poteaux déportés, lames parallèles ou perpendiculaires...

L'AUTOMATISATION, POUR UN CONFORT MAXIMAL



Un **contrôle aisé** par télécommande pour toutes nos pergolas

La manoeuvre des lames des pergolas bioclimatiques est assurée par une motorisation automatique Somfy intégrée en série et contrôlée par télécommande.

Une simple pression permet de commander l'ouverture, la fermeture, le degré d'inclinaison des lames (jusqu'à 120°), la lumière, ainsi que l'ouverture et la fermeture des stores.



- **Éclairages LED** : grâce à un contrôle par télécommande équipée d'un variateur, vous pourrez ainsi régler l'intensité de l'éclairage à votre guise. Flux lumineux : 840 LM/m, température de couleur 4000°K.

- **Spots** : disponibles dans les lames pour apporter une lumière directe sous la pergola. Puissance 320 LM, température de couleur 4000°K.

- **Enceinte intégrée** : des enceintes connectées Hertz 80 W peuvent être directement intégrées sur la structure de votre pergola.

- **Capteurs de pluie** : les lames de votre pergola s'ouvrent et se ferment automatiquement en fonction des conditions météorologiques.

- **Capteur de vent** : pour actionner automatiquement la fermeture des stores latéraux en cas de nécessité.

DES OPTIONS SUPPLÉMENTAIRES POUR ENCORE PLUS DE POSSIBILITÉS



Un espace extérieur *intimiste* et *protégé des intempéries*

La pergola bioclimatique Signature est personnalisable à souhait avec nos stores et nos différents cloisonnements.

- **Stores zip motorisés latéraux** : pour vous protéger des regards et renforcer la protection contre le soleil, le vent et les intempéries. Plus de 10 teintes disponibles avec un rendu extérieur / intérieur différent.

- **Cloisonnement latéral lames fixes** : adaptation possible des clôtures Helvetica, Sabaria et Optimo pour une fermeture latérale en aluminium.

- **Cloisonnement latéral lames orientables** : remplissage aluminium disponible en nuancier standard SIB ou en coloris chêne naturel. Existe en version motorisée, manuelle et persiennes orientables manuellement.

10 teintes au choix pour vos stores zip

Plus de 40 autres teintes disponibles sur demande et sans plus-value.



Charcoal 3030



Gris 0101

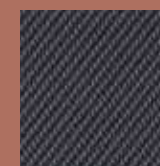

Gris charcoal
0130



Charcoal
bronze 3006



Sable gris
1001



Lin 2020



Perle 0707



Gris mandarine
0109



Gris outremer
0140



Gris vert 0150

POINTS FORTS DE LA PERGOLA SIGNATURE

Structure technique



Sécurité



Design



Confort d'utilisation



LES INFOS-CLÉS



Configuration sur-mesure

Adaptable sur tous types de supports et façades : adossée ou indépendante avec 1 poteau, 2 poteaux, 4 poteaux ou même sans poteau. Jusqu'à 6 mètres sans poteau supplémentaire, 4,5 mètres dans le sens des lames.



Options :

- Éclairage LEDS et spots
- Enceintes bluetooth Hertz
- Stores motorisés latéraux et capteurs
- Différentes solutions de cloisonnement latéral fixe et orientable
- Poteau(x) déporté(s)



Les configurations pour la pergola bioclimatique

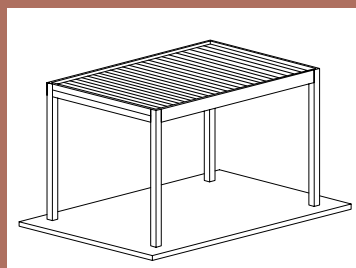

Autoportée

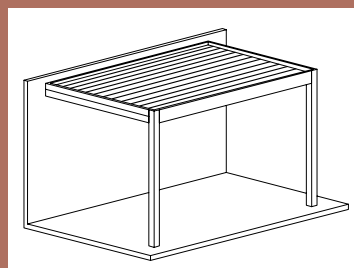

Adossée au mur
lames parallèles

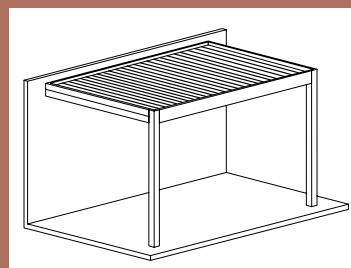

Adossée au mur
lames perpendiculaires

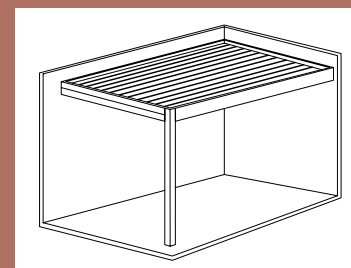

Semi-encadrée
2 murs

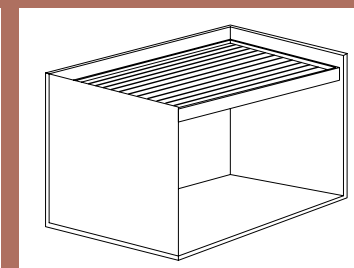

Encadrée 2, 3
ou 4 murs



23 couleurs disponibles au choix* parmi le nuancier SIB

* en standard sur les lames : blanc satiné 9016, gris texturé 7016, gris texturé 9007.



UNE OUVERTURE DES LAMES EN FONCTION DE LA MÉTÉO

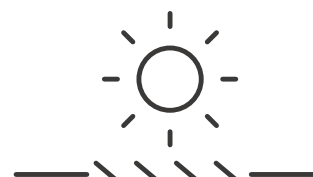
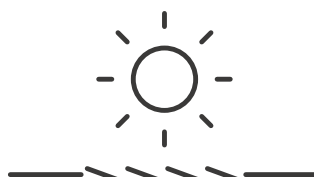

L'OEIL DU COMMERCIAL SIB

Les pergolas bioclimatiques SIB permettent de s'adapter à toutes les météo. C'est un véritable atout pour nos clients CHR : restaurants, hôtels, cafés, campings... Elles permettent d'optimiser l'utilisation et le taux d'occupation de leurs terrasses été comme hiver.

En position fermée, les lames des pergolas permettent de s'abriter de la pluie grâce à un drainage efficace de l'eau. L'écoulement s'effectue par les gouttières intégrées et s'évacue par les poteaux.

Retrouvez en option pour la pergola bioclimatique Signature le capteur de pluie et le capteur de vent pour les stores.



LA GAMME OPTIMO



Créez un véritable espace de vie supplémentaire avec les **pergolas bioclimatiques** de la **gamme Optimo**.

Faites le choix d'une offre standardisée sans renier sur la qualité ! Tout le confort et les avantages d'une pergola aluminium pour un budget maîtrisé.

Avec son design épuré et ses trois coloris au choix, elle s'accordera parfaitement à tous les styles d'habitation.



Pergola adossée lames parallèles,
Gris 7016 texturé

LES PLUS PRODUIT

- Design **moderne** qualité des finitions et **mécanisme invisible**.
- Excellent rapport **qualité / prix**.
- Fabrication vendéenne
- **Gamme sur-mesure** (entre 2000 et 5000 mm).
- **Une seule télécommande** pour piloter lames, leds et stores.

ÉCOLOGIQUE ET MODULAIRE



Une **fabrication française** à base d'**aluminium bas carbone**

Dans le cadre de ses actions pour réduire son empreinte carbone, SIB a fait le choix de l'aluminium bas carbone pour la fabrication de sa pergola bioclimatique Optimo. À présent, cette démarche est valable pour toutes les gammes SIB.

L'aluminium bas carbone est un matériau extrait de la bauxite et de l'alumine, obtenu grâce à un procédé de fabrication qui met en exergue l'utilisation de l'énergie solaire, de l'énergie hydraulique ou encore de l'énergie éolienne.

DES CONFIGURATIONS ET COLORIS ADAPTÉS À VOTRE EXTÉRIEUR

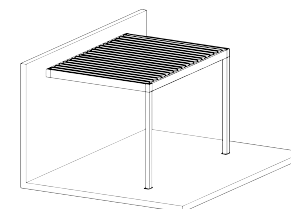

Adossée lames
perpendiculaires

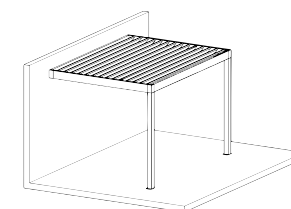

Adossée lames parallèles

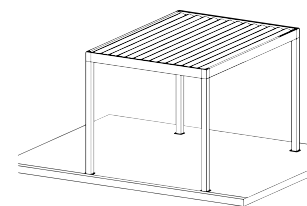

Autoportée



3 couleurs disponibles au choix pour la structure* :



Gris 7016
texturé



Gris 9007
texturé

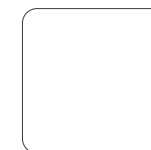

Blanc 9016
satiné*

Les lames sont uniquement disponibles
en coloris blanc 9016.

PLUS SIMPLE, PLUS CONFORT



Une **seule** télécommande pour une **simplicité d'utilisation**

La pergola bioclimatique de la gamme Optimo est équipée d'une télécommande unique pour vous permettre de gérer ouverture et fermeture des lames.

Vous avez opté pour l'option stores et/ou éclairage leds ? Plus besoin de cumuler les télécommandes ! Dotée de 6 canaux, la télécommande de votre pergola vous permet également de commander l'ouverture et la fermeture des stores, ainsi que la lumière.

Des **options supplémentaires** pour encore **plus de confort**

- **Éclairage LEDS** : installé sur les quatre côtés, le ruban LEDS vous permet de profiter de votre pergola à la tombée de la nuit.
- **Stores motorisés latéraux** : pour vous protéger des regards et renforcer la protection contre le soleil, le vent et les intempéries. Pour plus de personnalisation, vous disposez de 15 coloris au choix.



Blanc givré



Cumulus



Edelweiss



Macadamia



Mistral



Naturel



Tundra



Terre de Lune



Volcan



Noir graphite

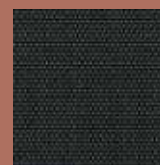

Ombre

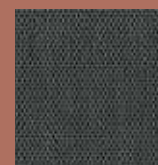

Otarie



Oursin



Poivre



Santal

LES CARPORTS À TOIT PLAT GAMME SIGNATURE



Carport toit plat,
Gris 7016 texturé

Un carpot **robuste** et **élégant** pour protéger votre véhicule par tous les temps.



Carport toit plat,
Gris 9007 texturé

LES PLUS PRODUIT

- **Qualité** des finitions et visserie cachés.
- Gamme **sur-mesure** et modulable avec l'adaptation possible de clôtures en parois latérales.
- Jusqu'à 6 m x 5 m pour s'adapter à la longueur de vos voitures

LES INFOS-CLÉS



Configuration sur-mesure

Adaptable sur tous types de supports et façades : adossée ou indépendante avec 1 poteau, 2 poteaux, 4 poteaux ou même sans poteau. Jusqu'à 5 mètres dans le sens des plaques de carport.



Options (comme la pergola gamme Signature) :

- Éclairage LEDS
- Stores motorisés latéraux avec capteur de vent
- Différentes solutions de cloisonnement latéral fixe et orientable
- Poteau(x) déporté(s)



Les configurations pour le carport à toit plat Signature

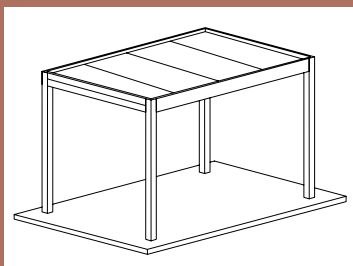

Autoportée

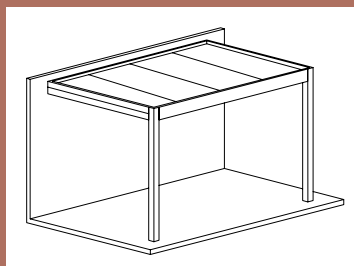

Adossée au mur

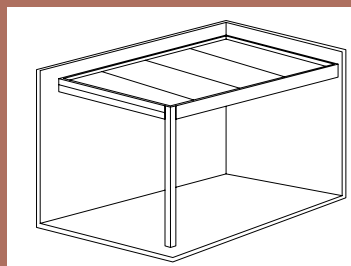

Semi-encastree
2 murs

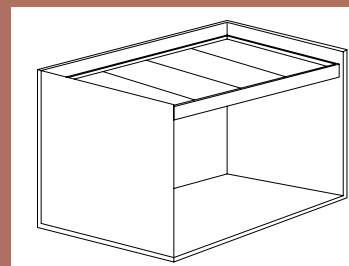

Encastree 2, 3
ou 4 murs



23 couleurs disponibles au choix* parmi le nuancier SIB pour la structure. Finition du laquage des panneaux intérieur/extérieur blanc mat uniquement.

LES CARPORTS CINTRÉS



LES PLUS PRODUIT

- **Parfaite intégration** dans le cadre de vie avec ses lignes fluides et épurées, le choix des coloris et de la toiture.
- Large gamme avec possibilités de **sur-mesure en longueur.**
- Version XL pour **abriter camping-cars ou bateaux.**
- Personnalisable grâce aux **différentes options** proposées.

Un abri **original** et **avantageux** pour protéger tout ce que vous voulez.

LES INFOS-CLÉS



Carpports cintrés : largeur unique 3045 mm, poteaux 70 x 70 mm (hauteur 2 m) ou poteaux 140 x 70 mm (hauteur 2,5 m et 3 m).
Carpports cintrés XL : largeur unique 3880 mm, poteaux 140 x 70 mm.



ADAPTÉ POUR VOITURES & MOTOS

Longueur 3860 mm

Entraxe poteau 3780 mm

Longueur 5120 mm (standard)

Entraxe poteau 3850 mm

ADAPTÉ POUR CARAVANES, CAMPING-CARS & BATEAUX

Longueur 6380 mm

Entraxe poteau 3150 mm

Longueur 7640 mm

Entraxe poteau 3780 mm

Hauteur
2000 mm

Hauteur hors tout
2480 mm



Hauteur
2500 mm

Hauteur hors tout
2980 mm



Hauteur
3000 mm

Hauteur hors tout
3480 mm



4 teintes : Blanc satiné 9016, Gris texturé 7016, Gris sablé 2900 et Noir sablé 2100
 Autres teintes parmi le nuancier SIB en plus-value.



Options :

- 2 toitures au choix : teinte claire ou bronze ;
- bandeau LED avec télécommande.

LES ABRIS DE TERRASSE CINTRÉS



Offrez à votre terrasse la plus belle des **extensions** pour vos moments de détente.

Les **abris de terrasse SIB** permettent de profiter de votre terrasse en toute saison sans entreprendre des travaux longs et coûteux. Ils ne rouillent pas et ne demandent que **peu d'entretien**.



Longueur 7640 mm,
Gris 7016 texturé



Longueur 5120 mm
option stores d'ombrage,
Gris 2900 sablé



Longueur 3860 mm,
Gris 7016 texturé



Longueur 7640 mm,
Gris 7016 texturé

LES PLUS PRODUIT

- **Parfaite intégration** dans le cadre de vie avec ses lignes fluides et épurées, le choix des coloris et de la toiture.
- Large gamme avec possibilités de **sur-mesure en largeur et en longueur.**
- **Store d'ombrage**, en option
- Personnalisable grâce aux **différentes options** proposées.

DES OPTIONS POUR AGRÉMENTER VOTRE ABRI



Profitez encore plus de votre terrasse grâce à nos options

Les stores d'ombrage vous permettent de vous abriter et de rester au frais en cas de fortes chaleurs ou de luminosité importante. Posés devant une baie vitrée, ils préservent la fraîcheur dans vos pièces lors des journées d'été.

L'éclairage d'ambiance à leds crée une ambiance cosy lors des fins de journée et permet d'éclairer sobrement votre terrasse.

Le cloisonnement latéral est la solution pour profiter de votre abri par tous les temps. Il est réalisé à partir de claustra Thuya (à retrouver page 113).

Des finitions **pensées pour durer**

Des gouttières alliant esthétique et efficacité, équipées de crépines pour un bon écoulement des eaux pluviales.

LES INFOS-CLÉS



Abris de terrasse cintré : hauteur standard 2 m modifiable jusqu'à 3300 mm sans plus-value, poteaux 70 x 70 mm.



ADAPTÉ POUR TERRASSES, VOITURES & MOTOS

		Longueur 3860 mm	Longueur 5120 mm (standard)	Longueur 6380 mm	Longueur 7640 mm	Longueur 8900 mm	Longueur 10160 mm
		Entraxe poteau 3780 mm	Entraxe poteau 3850 mm	Entraxe poteau 3150 mm	Entraxe poteau 3780 mm		
Largeur 3000 mm Hauteur hors tout 2653 mm							
Largeur 3500 mm Hauteur hors tout 2678 mm							
Largeur 4000 mm Hauteur hors tout 2703 mm							



4 teintes : Blanc satiné 9016, Gris texturé 7016, Gris sablé 2900 et Noir sablé 2100
Autres teintes parmi le nuancier SIB en plus-value.



Options :

- 2 toitures au choix : teinte claire ou bronze ;
- stores d'ombrage manuels ;
- bandeau LEDS avec télécommande.

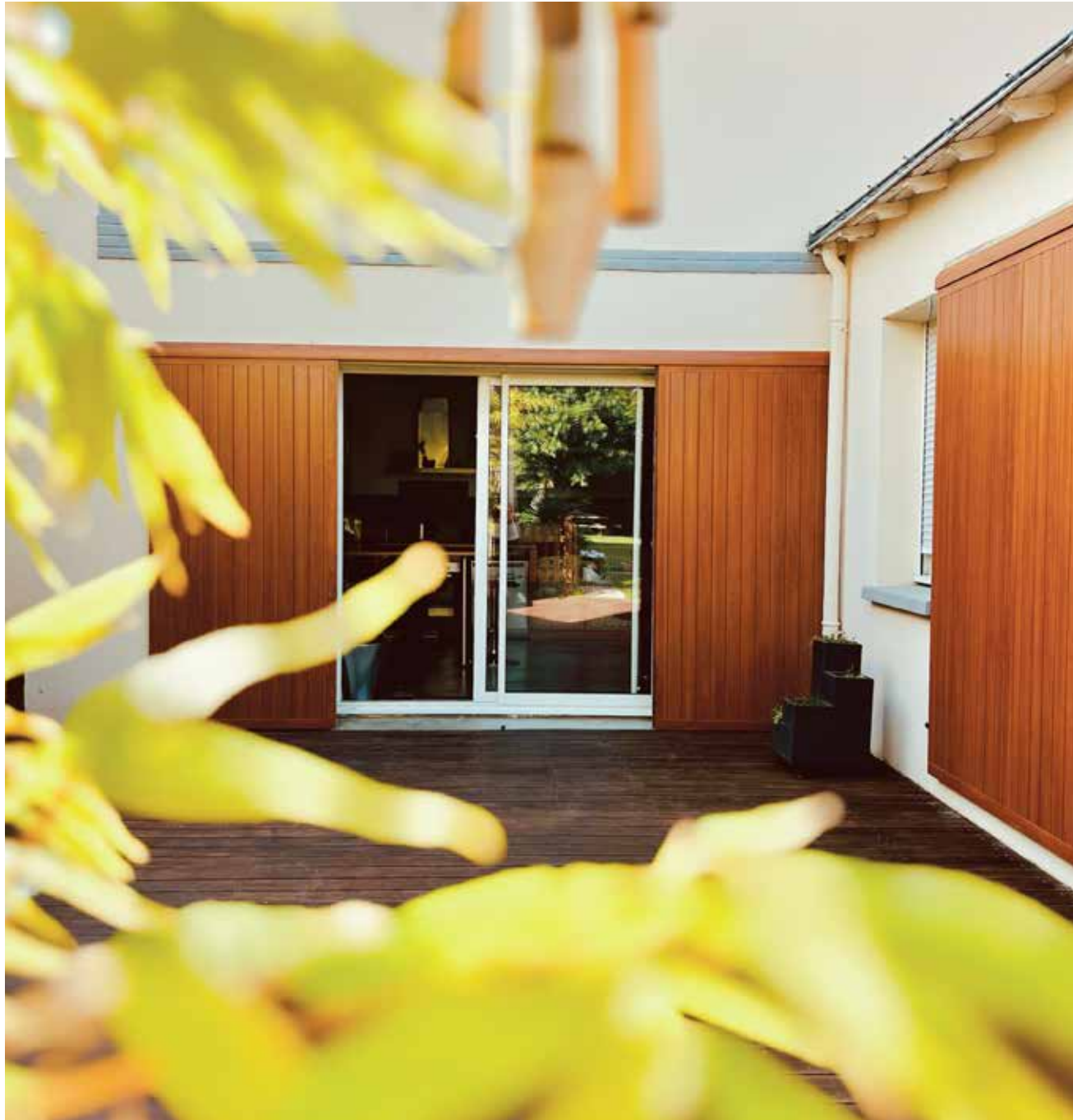

FERMETURES

p.150

LE STORE DE FENÊTRE



GAMME SCREEN

Système de protection solaire textile extérieure avec guidage.



BATTANT GAMME QUADRA

Le volet battant moderne et facile, à l'esthétique inédite.



COULISSANTE GAMME CONFORT

Une gamme avec une finition intérieure blanche.



COULISSANT GAMME ÉLÉGANCE

Une multitude de couleurs et de modèles.



BATTANT GAMME INTEMPORELLE

Le charme des volets bois en aluminium.



BATTANTE

Des portes de garage au charme ancien.

p.152

LES VOLETS



COULISSANT GAMME EXCLUSIVE

Des volets coulissants haut de gamme, sans rail apparent.

p.178

LES PORTES DE GARAGE



COULISSANTE GAMME PRESTIGE

Une finition avec deux faces de la même teinte.

LES PETITS PLUS

Automatismes
et accessoires
volets

p.176

Automatismes
portes de garage
coulissantes

p.186

LE STORE DE FENÊTRE GAMME SCREEN



**Systeme de protection solaire textile
extérieure**, avec guidage au moyen
d'une lame finale lestée.



10 teintes de toile au choix pour vos stores

Plus de 40 autres teintes disponibles sur demande et sans plus-value.

Toile Mermet : 42% fibre de verre, 58% PVC.

*Suivant les préconisations du fabricant de toiles, le coloris extérieur sera le coloris de la face A.

Motorisation intelligente pour store de fenêtre

Découvrez une motorisation innovante avec réglage des fins de course par émetteur iO et récepteur iO intégré. Pilotez facilement plusieurs produits porteurs dans une même pièce et profitez d'une gestion synchronisée.

Profitez de l'option commande Amy iO dotée d'une prise de température intégrée. Elle régule automatiquement l'ambiance intérieure, assurant fraîcheur en été et confort en hiver.



LES INFOS-CLÉS



Coffre :

- 3 dimensions : 95, 105 et 125 mm définies en usine selon la taille des stores.
- Possibilité d'uniformiser selon le coffre le plus grand.
- 2 formes possibles : 45 et 90°.

Coulisse 37,5 x 35 mm avec fixation en tableau.

Profil de finition sur chaque coulisse, pas de vis ou bouchon apparent.

1 lame finale lestée pour assurer la tension de la toile.

Résistance au vent : 115 km/h en usage Screen.

2 types de pose : enroulement intérieur ou extérieur.

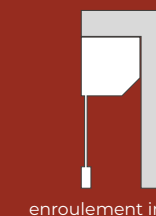

enroulement intérieur



enroulement extérieur



23 couleurs disponibles de coffre et coulisses au choix parmi le nuancier SIB



Option toile occultante

LES VOLETS



Les volets permettent d'**isoler votre intérieur** mais apportent également la touche de cachet supplémentaire à votre extérieur.

Coulissants ou battants, les volets aluminium SIB peuvent être déclinés dans différents styles et couleurs, pour s'adapter à l'architecture de votre maison.

BIEN CHOISIR SES VOLETS

3 ÉTAPES POUR CHOISIR LES VOLETS PARFAITS !

LE CHOIX DU TYPE D'OUVERTURE

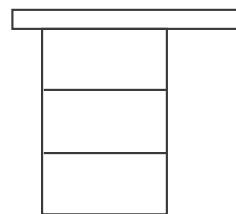
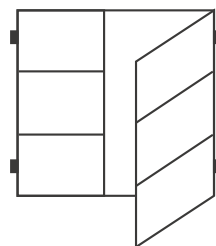

Tout d'abord, il vous faudra sélectionner le type d'ouverture souhaité :

- **Volets battants** : adaptés historiquement aux maisons anciennes, leurs dernières évolutions esthétique et technique permettront de moderniser votre façade.

- **Volets coulissants** : résolument modernes, ils apportent une réponse technique, esthétique et discrète à toutes les configurations !

LE STYLE ET LA COULEUR



Remplissage plein

Faux persienné



Remplissage ajouré (lames fixes ou orientables)

Plein (lames verticales, horizontales), **faux persienné** (profil extrudé non isolé) ou **ajouré** (semi-persienné ou ajouré) : choisissez le style en fonction des degrés d'intimité et d'isolation souhaités.

Les modèles ajourés et/ou avec lames orientables qui laissent passer l'air sont particulièrement adaptés pour les régions chaudes. Les modèles pleins garantissent quant à eux une isolation parfaite.

Tous fabriqués en aluminium, **les volets SIB sont disponibles dans toutes les couleurs du nuancier (p. 17)** pour une harmonie parfaite avec les autres éléments de votre maison.

LES OPTIONS



Une fois le style sélectionné, il ne vous reste plus qu'à choisir les options pour profiter au mieux de vos volets :

- **la motorisation** : pour faciliter l'utilisation des volets battants ou coulissants.

- **la domotique** : pour contrôler à distance ses volets depuis son téléphone.

- **les pentures** : arrondies, carrées ou festonnées ; pose verticale ou horizontale.

- **les précadres** : pour une finition parfaite, une occultation optimale et une pose simplifiée.

LES VOLETS COULISSANTS



Le choix des architectes pour donner à votre maison un ***cachet sans pareil.***

Les gammes de **volets coulissants SIB** se distinguent par un vrai soin apporté à la conception et à la **finition**. Déclinés en 2 gammes, ils vous séduiront pour vos projets de construction ou de rénovation.

GAMME ÉLÉGANCE

p.156



LES PLUS PRODUIT

- Un **esthétisme raffiné** avec un élégant bandeau en façade.
- **6 modèles**, du plus moderne au plus classique.
- Une **parfaite adaptation** à votre projet (vantaux jumelés, grandes dimensions, pose en angle possible à 90°).
- Disponible en version **manuelle** ou **motorisée**, **filaire** ou **solaire** au choix.
- Une excellente rigidité à la fermeture pour **plus de sécurité**.
- **Absence** de rail au sol.

GAMME EXCLUSIVE

p.160



LES PLUS PRODUIT

- Un **concept unique**, une exclusivité signée SIB.
- Une **absence de rail visible** en partie haute pour une **parfaite intégration** à votre façade. **Absence** de rail au sol.
- Une **sécurité renforcée** grâce au système de double chicane.
- Une **isolation thermique** et une occultation maximum.
- Le volet roule sur des **roulements surmoulés**, plus de contrainte de largeur.
- Disponible en version **manuelle** ou **motorisée solaire**.



GAMME ÉLÉANCE



6 modèles pour s'adapter à
tous les styles architecturaux.

Disponibles en 23 teintes standard, les volets de la **gamme Éléance** sont fabriqués sur-mesure pour une parfaite intégration dans votre environnement (comme en témoigne la photo ci-dessus avec les bandeaux laqués à la couleur de la façade, pour le rendre plus discret).



Modèle GRENAT, Gris 2900 sablé
2 vantaux, aspect faux persienné

LE CONSEIL DU TECHNICIEN SIB

La gamme de volets *Elégance* se distingue par un large choix de modèles et une possibilité de s'adapter à un grand nombre de projets, en neuf ou en rénovation. Son intégration parfaite à l'extérieur de la maison permet de garantir une isolation et une occultation maximales.



Poignée intégrée
dans le cadre du volet,
en version manuelle,
avec système de
verrouillage.



Modèle DIAMANT, Gris 9007 texturé
Panneaux isolés pleins avec
rainurage horizontal 170

TYPES DE VOILETS DISPONIBLES

Finitions des panneaux



Rainurage vertical
85 mm



Rainurage horizontal
85 mm



Faux
persienné



Rainurage horizontal
170 mm



Persienné fixe



Lames orientables

Volets isolés

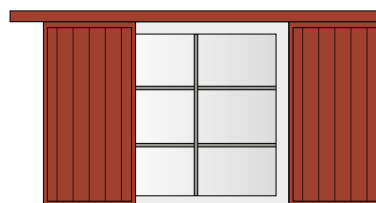

Rubis - RV 85
Configurations possibles : a, b, c, d, e

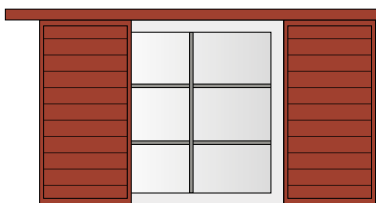

Émeraude - RH 85
Configurations possibles : a, b, c, d, e

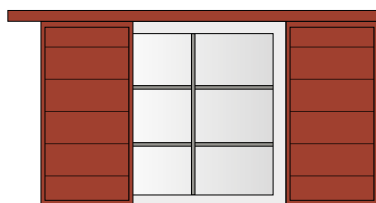

Diamant - RH 170
Configurations possibles : a, b, c, d, e

Volets avec cadre extrudé mouluré



Grenat - Faux persienné
Configurations possibles : a, b

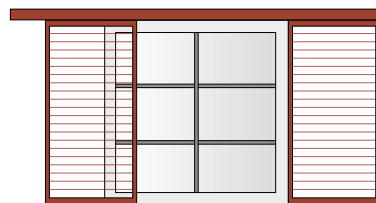

**Tourmaline - Persienné
ajouré lames fixes**
Configurations possibles : a, b

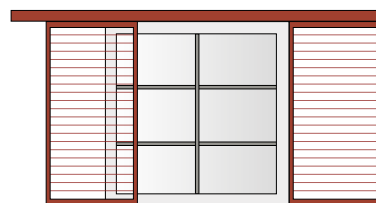

**Onyx - Persienné
ajouré lames orientables**
Configurations possibles : a, b

Configurations possibles



a = 1 vantail



b = 2 vantaux

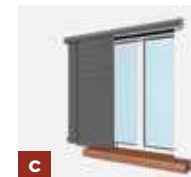

c = 2 vantaux jumelés



d = 2 vantaux jumelés - 1 vantail



e = 2 vantaux jumelés de
chaque côté

LES INFOS-CLÉS



Types de modèles :

- Plein avec isolant, l'épaisseur totale du volet est de 33 mm.
- Avec cadre extrudé permettant des combinaisons de remplissage en panneaux pleins, profil aluminium ajouré fixe ou orientable.
- Bandeau de guidage en partie haute de section 92/55 mm avec coffre aluminium laqué.



Composition des remplissages :

- Panneaux sandwichs isolants haute densité de 30 mm avec 2 parements en tôles d'aluminium laquées. U de finition en périphérie en aluminium extrudé avec assemblage mécanique.
- Profils cadre aluminium de section 80/63 mm avec moulure arrondie de 25/15. Assemblage mécanique avec équerre intérieure et coupe d'onglet pour la finition.
- Remplissage par panneaux sandwichs et/ou profil aluminium de 47/10 mm pour les lames fixes et 70/17 mm pour les lames ajourées avec joint de finition intégré.



23 couleurs disponibles au choix parmi le nuancier SIB
Coloris chêne ambré disponible avec plus-value.



Détails des finitions



Joint brosse en périphérie pour une occultation et une isolation maximum.



Guidage en tableau invisible de l'extérieur.



Capot épuré de rail extrudé.



Galet de guidage à double chariot sous roulement à billes pour des manoeuvres fluides et silencieuses.



La dardenne sur appui de fenêtre permet le blocage des volets en position fermée.



Options :

- Option jonc alu sur rainurage horizontal.
- Motorisation possible sur tous les modèles (p.177).
- Module mural en option.



GAMME EXCLUSIVE



Un **concept unique**,
une exclusivité signée SIB !

Fruit des études réalisées par son service Recherche & Développement, les volets Exclusive se distinguent par **l'absence de rail en façade**, ce qui en fait un incontournable pour les architectes.



Modèle ANAPURNA,
Gris 7016 texturé
Panneaux isolés pleins RH 170
avec motorisation solaire



Modèle ANAPURNA, *Gris 2900 sablé*
Panneaux isolés pleins RH 170

TYPES DE VOLETS DISPONIBLES



Volets isolés

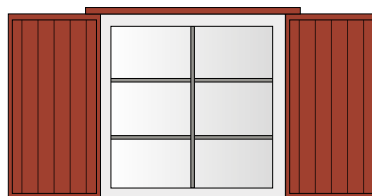

Mont-Blanc - RV 85

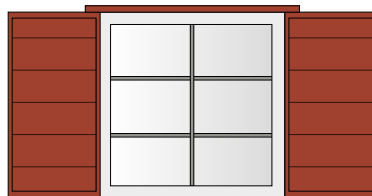

Annapurna - RH 170

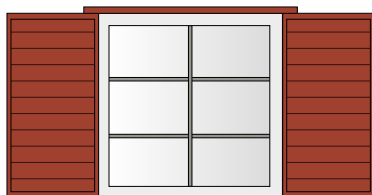

Kilimandjaro - RH 85

Configurations possibles



a

a = 1 vantail



b

b = 2 vantaux



Modèle ANNAPURNA, Bleu 5023 texturé
Panneaux isolés pleins RH 170

LES INFOS-CLÉS



Types de modèles :

- Modèles pleins avec rainurage vertical ou horizontal ; modèle faux persienné.
- Finition satinée, texturée ou sablée selon nuancier de base thermolaquage avec label QualiLaquage. Autres teintes RAL sur demande.
- Finition chêne ambré intégrale (panneaux et profilés).
- Produits conformes à la norme CE NF-EN-13281.



Composition des remplissages :

- Épaisseur du volet avec cadre de 33 mm.
- Panneaux sandwichs isolants de 30 mm avec 2 parements en tôles d'aluminium laquées et une âme isolante en mousse polystyrène extrudé haute densité (isolant thermique).
- Rainurage profond du panneau pour une meilleure esthétique.



23 couleurs disponibles au choix parmi le nuancier SIB.
Coloris chêne ambré disponible avec plus-value.



Détails des finitions



Vue extérieure partie haute du volet



Réglette support en partie basse pour porte-fenêtre



Barillet extérieur



SÉCURITÉ : la dardenne sur appui de fenêtre permet le blocage des volets en position fermée. Associée à la conception du verrouillage volet/précadre, en forme de chicane elle renforce la sécurité.



Vue intérieure précadre aluminium



Options :

- Option jonc alu sur rainurage horizontal.
- Motorisation possible sur tous les modèles (p.177).



LES VOLETS BATTANTS



Les volets battants ont
le charme de l'authentique.

Les gammes de **volets battants SIB** existent en **version motorisable** pour un confort d'utilisation optimal et en **version cintrée (sur-mesure)** pour s'adapter à toutes les configurations de façade. Ouverts, ils se font discrets et n'occulent pas la lumière. Fermés, ils apportent une note authentique. Et pourquoi pas colorée ?



GAMME QUADRA p.166



LES PLUS PRODUIT

- **Design épuré et moderne.**
- **Entièrement en aluminium** : durabilité, solidité et entretien restreint.
- **Finition parfaite** : accessoires en acier inoxydable, aucune vis apparente.
- **Facilité d'utilisation avec sa crémone invisible.**
- Option motorisation solaire **intégrée dans le précadre.**

GAMME INTEMPORELLE p.170



LES PLUS PRODUIT

- **Entièrement en aluminium** : durabilité, solidité et entretien restreint.
- **Finition parfaite** : centrage et alignement des rives, rainurage profond pour plus de relief, embout de barres et écharpes en pièce de fonderie, aucune vis apparente.
- **Nombreuses options de personnalisation** : verrou, peinture, arrêt...
- **Sécurité garantie** : pas d'angle saillant sur les volets à panneau grâce au cadre assemblé mécaniquement sans coupe d'onglet.
- Option motorisation possible sur tous les modèles (p.177)

GAMME QUADRA



Le volet battant **moderne** et **facile** avec la solidité de l'aluminium et le cachet de l'acier inoxydable.

Fruit des études réalisées par notre service Recherche & Développement, les volets Quadra se distinguent par **l'absence d'espagnolettes** et leur **motorisation discrète**, ce qui en fait un incontournable pour les architectes.



*Bleu canon métallisé,
sur précadre avec
motorisation solaire*



*Noir 2100 sablé,
sur précadre*



*Gris 9007 texturé,
sur précadre*

DES DÉTAILS QUI FONT LA DIFFÉRENCE !

Type de volets disponibles

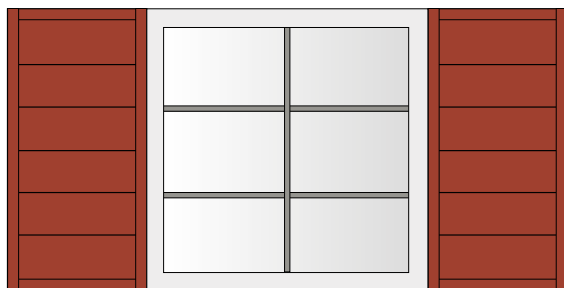

Volet sans précadre

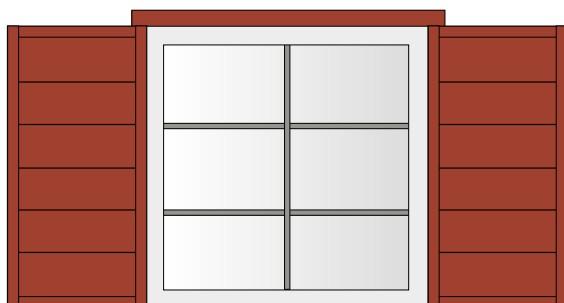

Volet précadre avec ou sans motorisation

Crémone Invistyle®

Ouverture

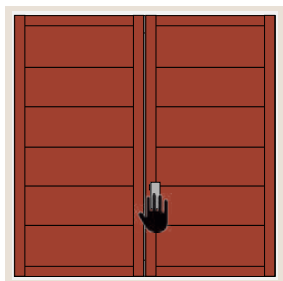

Poussez la poignée

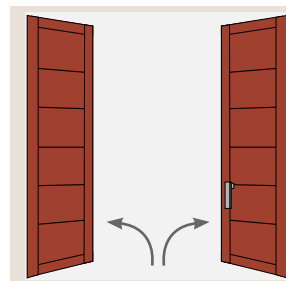

Ouverture automatique

Fermeture

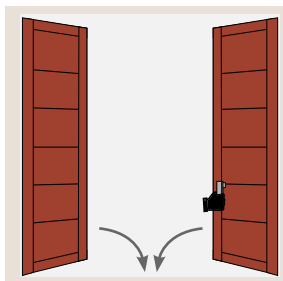

Tirez la poignée



Fermeture automatique



Vue extérieure



Vue intérieure

LES INFOS-CLÉS



Composition des remplissages :

- Épaisseur volet avec cadre de 38 mm.
- Panneaux sandwichs isolants de 30 mm en pas de 170 mm et 255 mm à l'horizontale.
- Profils cadre de 40 x 38 mm avec assemblage mécanique dans les angles.
- Crémone Invistyle® 2 points butée haute et basse, avec poignée G/D en finition inox brossé.
- Gond de 14 mm d'épaisseur en finition inox brossé à sceller ou sur précadre.
- Dormant précadre en aluminium de 83 mm de largeur avec aile de recouvrement de 75 mm.
- Arrêt à bascule en façade en finition inox brossé.
- Visserie de pose incluse pour dormant précadre, arrêt en façade et butée haute et basse.



Limites d'application:

- Largeur max. 1 vantail 1200 mm et 2 vantaux 2400 mm.
- Hauteur tableau max. 2300 mm remplissage horizontal, pas 170 et 255 mm.
- Hauteur min. 500 mm modèle manuel et 300 mm modèle motorisé.
- Motorisation largeur max 1 vantail 900 mm, surface 2 m² max (2 vantaux 1800 mm, 4 m² max)
- Motorisation largeur min 1 vantail 670 mm et 2 vantaux 910 mm
- Ajout d'un 3^e gond hauteur supérieure à 1800 mm



Détails des finitions

Des finitions à l'inox 316 pour une résistance à l'air salin.



Crémone Invistyle®, une poignée pour une ergonomie d'ouverture en mode «push & pull»



Gond finition inox brossé



Arrêt à bascule en inox



Charnière sur tableau finition inox brossé



Motorisation discrète avec les bras motorisés quasi invisibles et laqués à la teinte des volets



23 couleurs disponibles au choix parmi le nuancier SIB

GAMME INTEMPORELLE



Ces volets battants sont la réplique des anciens volets en bois, la **simplicité d'entretien** et **la solidité de l'aluminium** en plus.

Les volets aluminium SIB sont adaptés aussi bien pour la rénovation que pour les constructions neuves, avec possibilité de motorisation.



Modèle TRITON,
Gris 2900 sablé, RH 170



Modèle IRIS, *Gris 9007 texturé,*
Aspect semi-persienné et RV 85,
sur précadre



Modèle PÉGASE, *Gris 2900 sablé*
Persienné ajouré à lames fixes,
sur précadre



Modèle APOLLON,
Bleu 5023 texturé
RV 85, sur précadre

Les volets isolés

Les volets isolés pleins vous garantissent intimité, isolation et occultation.



Modèle TRITON, *Bleu 5003 texturé,*
lames horizontales RH 170



Modèle HYPNOS,
Gris 2900 sablé, RH 85,
sur précadre laqué
à la teinte de la façade



Modèle APOLLON,
Gris 7016 texturé, sur précadre cintré



Modèle ZEUS,
Rouge pourpre 3004 texturé,
Lames verticales RV 85, sur précadre

Les volets ajourés



Modèle HESTIA, Blanc 9016 satiné,
Semi-persienné ajouré avec lames orientables,
lames verticales RV 85



Modèle PÉGASE,
Blanc 9016 satiné,
Persienné ajouré à lames fixes



Modèle CALYPSO,
Rouille mars,
Faux persienné



Modèle ULYSSE,
Rouge pourpre 3004 texturé,
Semi-persienné ajouré avec lames fixes,
lames verticales RV 85

TYPES DE VOILETS DISPONIBLES

Volets isolés

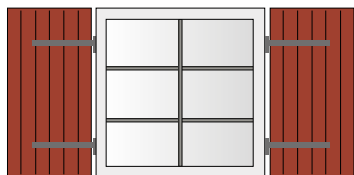

Apollon - RV 85

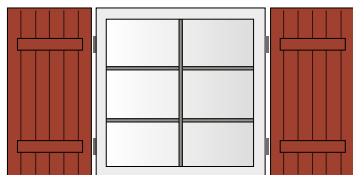

Poséidon - RV 85 avec barres

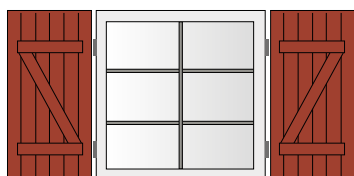

Zeus - RV 85 avec barres et écharpes

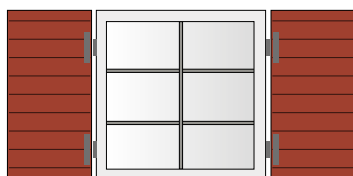

Hypnos - RH 85

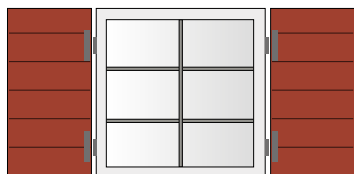

Triton - RH 170

Volets avec cadre extrudé mouluré

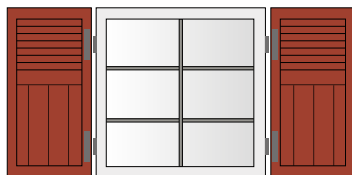

Iris - Aspect semi-persienné et RV 85

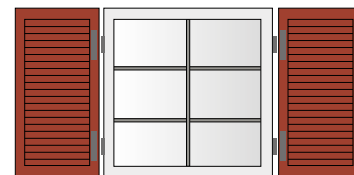

Calypso - Faux persienné

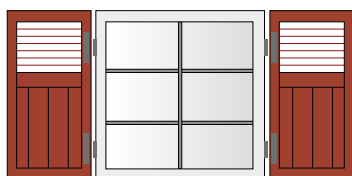

Ulysse - Semi-persienné ajouré à lames fixes et RV 85

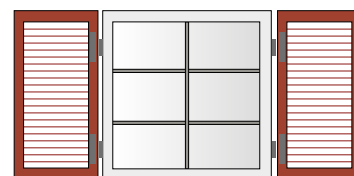

Pégase - Persienné ajouré à lames fixes

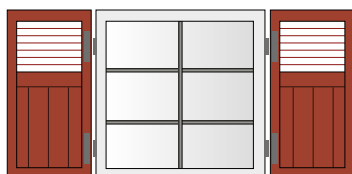

Hestia - Semi-persienné ajouré à lames orientables et RV 85

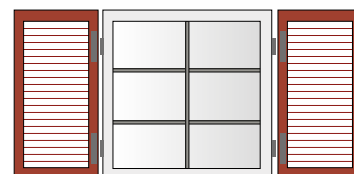

Astéria - Persienné ajouré à lames orientables

Configurations possibles



a = 1 vantail



b = 2 vantaux



c = 2 vantaux solidaires



d = 3 vantaux



e = 4 vantaux

LES INFOS-CLÉS



Types de modèles :

- Modèles pleins avec rainurage vertical ou horizontal ; modèle faux persienné.
- Modèles ajourés persiennés, semi-persiennés lames fixes ou orientables.
- Finition satinée, texturée ou sablée selon nuancier de base thermolaquage avec label QualiLaquage. Autres teintes RAL sur demande.
- Finition chêne ambré intégrale (panneaux et profilés).
- Produits conformes à la norme CE NF-EN- 13281.
- Possibilité barre écharpe et précadre droit ou cintré.



Composition des remplissages :

- Épaisseur du volet isolé avec cadre 33 mm et 18 mm pour profil extrudé.
- Panneaux sandwichs isolants de 30 mm avec 2 parements en tôles d'aluminium laquées et une âme isolante en mousse polystyrène extrudé haute densité (isolant thermique).
- Rainurage profond pour un meilleur relief.
- Panneaux éligibles à une TVA réduite.



23 couleurs disponibles au choix parmi le nuancier SIB
Coloris chêne ambré disponible avec plus-value.



Détails des finitions



Profil battue avec embout de finition en extrémité



Barres et écharpes avec embouts en pièce de fonderie aluminium pour une finition parfaite



Panneaux sandwichs isolants de 30 mm, avec alignement des rives haute et basse



Détail montage gonds sur précadre



Options :

- Option jonc alu sur rainurage horizontal.



LES ACCESSOIRES SIB

DES DÉTAILS QUI FONT LA DIFFÉRENCE



- ① Serrure 2 points
- ② Espagnolette «Romantique» tout alu
- ③ Butée espagnolette «Romantique»
- ④ Espagnolette entrebaillement avec verrouillage
- ⑤ Butée espagnolette entrebaillement
- ⑥ Penture
- ⑦ Verrou SDO (pallier au crochet de l'espagnolette)
- ⑧ Verrou Atlas (maintien un vantail secondaire)
- ⑨ Verrou Titan
- ⑩ Arrêt à bascule
- ⑪ Arrêt marseillais
- ⑫ Arrêt tête de bergère
- ⑬ Dardenne
- ⑭ Espagnolette «Moderne»
- ⑮ Crochet crémaillère
- ⑯ Penture Rapid Rénov arrondie (réglable sur 3 dimensions pour pose sur gonds existants)

POUR PLUS DE CONFORT, GÉREZ VOS VOLETS GRÂCE À L'AUTOMATISME !



Modèle ANNAPURNA
Motorisation solaire Somfy



Modèle ÉMERAUDE
Motorisation VC 220



Modèle CALYPSO
Motorisation VB 220



Modèle ZEUS
Motorisation solaire
Bubendorff



Les volets coulissants et les volets battants SIB peuvent être équipés d'un moteur.



LES MOTORISATIONS POUR VOLETS COULISSANTS

L'automatisme VC 220 Somfy :

Moteur tubulaire avec électronique intégré avec entraînement par courroie. Système autobloquant avec déverrouillage manuel intérieur.

Motorisation solaire Somfy :

Faites des économies d'énergie avec les nouvelles motorisations solaires ! Motorisation autonome avec capteur solaire et batterie compatible avec les télécommandes technologie iO et à la box Somfy Tahoma.

Le panneau solaire est fixé sur le carter du rail du linteau en ÉLÉGANCE et sur la façade au dessus du rail du linteau pour l'EXCLUSIVE, il se trouve pour des questions de connexion toujours face au moteur. L'emplacement du panneau solaire pour l'EXCLUSIVE est défini par la longueur du câble de 40 cm.

LES MOTORISATIONS POUR VOLETS BATTANTS INTEMPORELLE

L'automatisme VB 220 FAAC :

Moteur tubulaire logé dans un coffre en aluminium. Entraînement de bras coudés et glissière aluminium fixée sur l'ouvrant.

Motorisation solaire BUBENDORFF :

Faites des économies d'énergie avec les nouvelles motorisations solaires !

Motorisation autonome avec capteur solaire et batterie compatible pour 1, 2 ou 3 vantaux.

Vos accessoires Somfy

Une fois motorisés, vos volets peuvent être contrôlés grâce à votre système de domotique ou grâce aux accessoires qui vous seront fournis avec :

- télécommande Situo 5 canaux pour groupage iO
- télécommande Amy iO

LES PORTES DE GARAGE



Profitez d'un **large choix de finitions et d'options** afin de créer la porte de garage parfaite pour votre maison.

Les portes de garage SIB sont disponibles en versions coulissantes et battantes, en fonction de vos besoins et de votre extérieur.

BIEN CHOISIR VOTRE PORTE DE GARAGE 3 ÉTAPES POUR CHOISIR LA PORTE DE GARAGE IDÉALE !

LE STYLE ET
LES OPTIONS

LE SENS DE
L'OUVERTURE

LE CHOIX DU TYPE
D'OUVERTURE

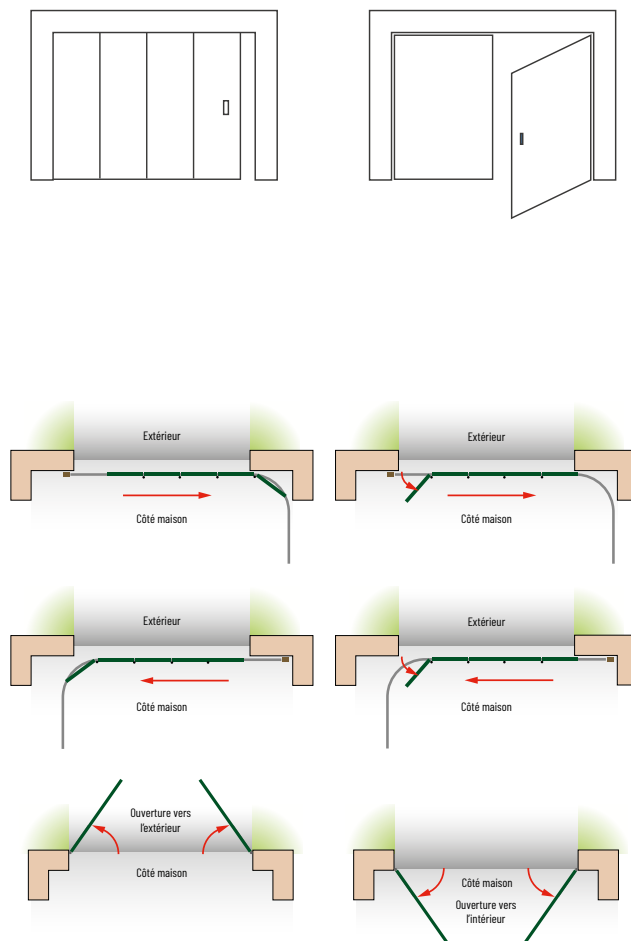

Tout d'abord, il vous faudra sélectionner le type d'ouverture souhaité :

- **Porte coulissante** : elle glisse sur un rail à droite ou à gauche du garage, ce qui impose de lui dédier un mur de votre garage. Son principal avantage : le réglage de l'ouverture de la porte pour faciliter les accès et la motorisation possible.

- **Porte battante** : elle s'ouvre vers l'extérieur ou l'intérieur du garage. Son style rappelle les portes de garage d'autrefois. Elles ne sont toutefois pas motorisables.

En fonction de la disposition de votre garage, vous pouvez choisir le sens de l'ouverture : vers la gauche ou la droite pour une porte coulissante, vers l'intérieur ou l'extérieur pour une porte battante.

Nombre de vantaux, vitrages, hublots, avec ou sans jonc alu, avec portillon... il existe une multitude de possibilités pour personnaliser votre porte de garage.

Dans le cas d'une porte coulissante, vous pourrez également choisir de la motoriser ou non.

Toutes fabriquées en aluminium, **les portes de garage SIB sont disponibles dans toutes les couleurs du nuancier** (p. 17) pour une harmonie parfaite avec les autres éléments de votre maison.

LES PORTES COULISSANTES



Des portes de garage au style moderne et motorisables, ***pour un confort ultime.***

Idéale pour les petits garages ou les hauteurs réduites, la porte coulissante à déplacement latéral permet de laisser libre le plafond du garage qui peut être utilisé pour le stockage.

Les portes de garage coulissantes SIB existent dans deux finitions :

- **Prestige** : porte aluminium constituée de 2 panneaux de 40 mm, 2 faces aluminium coloris identique.
- **Confort** : porte aluminium constituée de 2 panneaux de 40 mm, 2 faces aluminium avec intérieur blanc.

DES DÉTAILS QUI FONT LA DIFFÉRENCE !

GAMME PRESTIGE



GAMME PRESTIGE

Galet emprisonné sur rail antidéraillement avec 2 roulettes.

L'épaisseur de la porte de garage est de 43 mm. Elle est constituée de panneaux de 40 mm, 2 faces aluminium coloris identique avec zone isolante haute densité. Articulation invisible par profil rotule avec fonction anti-pince doigt. Serrure 2 points avec clés. Dispose d'un jet d'eau pour garder son garage au sec. Portillon battant en option, côté refoulement ou côté fermeture, compatible avec la motorisation.

GAMME CONFORT



GAMME CONFORT

Galet emprisonné sur rail antidéraillement avec 4 roulettes.

L'épaisseur de la porte de garage est de 43 mm. Elle est constituée de panneaux de 40 mm, 2 faces aluminium (blanc intérieur) avec zone isolante haute densité. Articulation sur charnières anti-pince doigt. Portillon battant en option, côté refoulement ou côté fermeture, compatible avec la motorisation.

Nos portes de garage coulissantes sont conçues pour un confort d'utilisation au quotidien **et qui dure dans le temps !** Cela passe par un ensemble de détails, pas forcément visibles sur la porte de garage montée. Découvrez l'ensemble des détails qui comptent pour une porte de garage solide et pratique.



Porte de garage à déplacement latéral conforme à la nouvelle réglementation européenne (Norme NF - EN 13241-1)

PROCÈS-VERBAUX :

BV06-082 Pour porte de garage à déplacement latéral

QUEL STYLE ET QUELLES OPTIONS POUR VOTRE PORTE COULISSANTE ?

LES FINITIONS

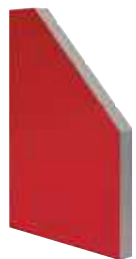

Tôle lisse
(non réalisable en chêne ambré)



Rainurage central RC 170



Rainurage vertical RV 85



Rainurage horizontal RH 170



Rainurage horizontal RH 255

Sens des lames, rainurées... Laissez libre cours à votre imagination : tous nos produits sont sur-mesure et 100% personnalisables.

LES DÉCORS



Hublots finition polycarbonate ou inox, type de vitrage, décors aluminium anodisé, vous pouvez personnaliser ou non votre porte de garage et la rendre unique en son genre.

LES OPTIONS



Motorisation : disponible uniquement sur les portes de garage coulissantes.

Ouverture manuelle : disponible sur tous les modèles.

Portillon : disponible sur tous les modèles pour un accès piéton simplifié.

RÉCAPITULATIF DES PORTES COULISSANTES

PRESTIGE ET CONFORT

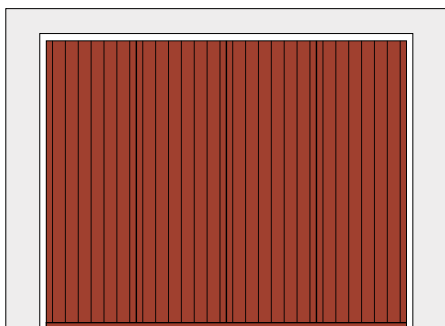

MODÈLE

- Danemark - RV85
- Pologne - RV85

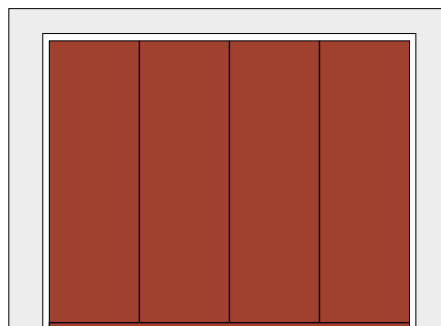

MODÈLE

- Groënland - Lisse
- Ukraine - Lisse

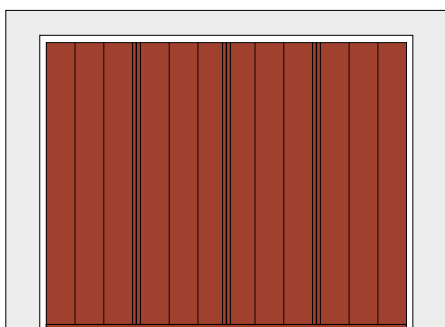

MODÈLE

- Écosse - RC170
- Serbie - RC170



MODÈLE

- Dustin - RH170
- Albanie - RH170

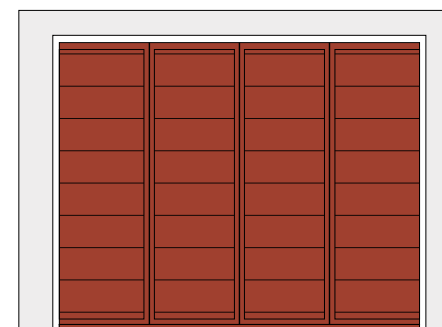

MODÈLE

- Jersey - RH255
- Lituanie - RH255

LÉGENDES

- modèle PRESTIGE
- modèle CONFORT

Personnalisez votre porte de garage coulissante

Choisissez parmi un large choix de finitions. Des décors en aluminium anodisé naturel sont proposés sur les modèles Écosse et Serbie.

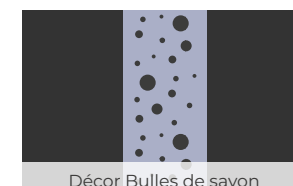
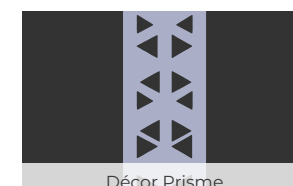
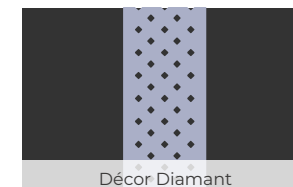

LES INFOS-CLÉS



Types de modèles :

- Disponible avec 5 remplissages au choix : lisse, rainurage vertical 85 ou 170, rainurage horizontal 170 ou 255.
- Possibilité d'intégrer du vitrage (double vitrage, feuilleté, dépoli ou clair, forme de hublots rectangle, carré ou rond).



Composition des remplissages :

Épaisseur porte de garage de 43 mm. Panneau sandwich de 40 mm composé de 2 tôles alu et d'une mousse isolante haute densité pour une isolation optimale.



Hauteur et largeur **personnalisables**.

Pose **neuf** ou **rénovation** avec motorisation possible.



23 couleurs disponibles au choix parmi le nuancier SIB

- Coloris chêne ambré en plus-value sauf pour tôle lisse
- Possibilité d'harmoniser face intérieure et extérieure (gamme Prestige uniquement)



Précadre aluminium laqué + joint brosse et joint caoutchouc d'étanchéité



Panneaux sandwichs isolants de 40 mm mousse haute densité



Double articulation anti-pince-doigts pour portillon



Poignée ergonomique avec options parement inox et joncs aluminium (vue extérieure)



Choisissez le positionnement de votre portillon : côté refoulement ou fermeture. Possibilité d'une serrure 3 points côté fermeture.

UNE PORTE DE GARAGE AUTOMATISÉE SÉCURITÉ & CONFORT RENFORCÉS



Les portes de garage coulissantes SIB peuvent être automatisées pour toujours plus de confort d'utilisation. Plus besoin de descendre de votre voiture, vous pouvez ouvrir votre porte de garage grâce à une télécommande ou à votre smartphone.

Nous vous proposons deux types d'automatisme, conçus par les spécialistes Somfy et Sommer.



Entraînement par chaîne tendue à voie unique et chariot moteur mobile.



Chariot moteur



Centrale de commande déportée avec bouton poussoir intégré



Mini-émetteur 4 canaux modèle «Pearl Vibe»



Rail de roulement

Compatible avec



DESRIPTIF DU KIT

- 1 moteur Pro+ 600 ou Pro+ 800 24V
- 1 centrale déportée contenant transformateur et carte électronique avec récepteur radio
- 1 kit rail de roulement (6 longueurs au choix)
- 2 mini-émetteurs 4 canaux
- 1 suspension de plafond et 1 équerre de fixation au mur



Entraînement par chaîne tendue
à voie unique et chariot moteur
mobile.



Moteur Dexxo Smart iO



Rail de transmission à
courroie pour ceux qui
recherchent le silence
absolu



Mini-émetteur
4 canaux iO



DESCRIPTIF DU KIT

- 1 tête moteur Dexxo Smart 800 iO avec récepteur radio iO
- 1 kit rail à courroie de roulement (3 longueurs au choix)
- 2 mini-émetteurs 4 canaux iO



LES PORTES BATTANTES



Les portes battantes concilient le **charme** des portes à l'ancienne et la **solidité** de l'aluminium.

Les portes de garage battantes peuvent être composées de 1 à 4 vantaux permettant de s'adapter à de nombreuses configurations. Les portes battantes sont idéales pour concilier accès voiture et accès piéton.

Elles sont personnalisables afin de répondre à toutes les envies et à tous les styles de maison.

DES DÉTAILS QUI FONT LA DIFFÉRENCE !



Précadre 3 côtés laqué à la couleur de la porte avec 2 cloisons antidéformation



Possibilité ouverture intérieure ou extérieure



Petite poignée pour un déverrouillage facile des battants



Gonds réglables vantaux repliables + joint anti-pince-doigts



Panneau avec jet d'eau filant en partie basse (ouverture intérieure)



Serrure 3 points sur l'ouvrant principal



Nos portes de garage battantes sont conçues pour un confort d'utilisation au quotidien et une adaptabilité à tous vos projets ! Cela passe par un ensemble de détails qui comptent pour une porte de garage solide et durable...



Porte de garage à la française conforme à la nouvelle réglementation européenne (Norme NF - EN 13241-1)

PROCÈS-VERBAUX :

BV05-764 Pour porte de garage à la française

QUEL TYPE ET QUELLES OPTIONS POUR VOTRE PORTE BATTANTE ?

LES FINITIONS



Rainurage vertical RV 85



Rainurage horizontal RH 170



Rainurage horizontal RH 255

Sens des lames, rainurées, panneau plein ou avec vitrage... Laissez libre cours à votre imagination : tous nos produits sont sur-mesure et 100% personnalisables.

LES DÉCORS



Hublots finition polycarbonate ou inox, format carré, rond ou rectangulaire, type de vitrage (dépoli, clair).

LES OPTIONS



Imposte pleine ou vitrée. Ouverture extérieure ou intérieure, double vitrage, jonc aluminium sur panneau, traverse intermédiaire...



RÉCAPITULATIF DES PORTES BATTANTES

PANNEAU PLEIN

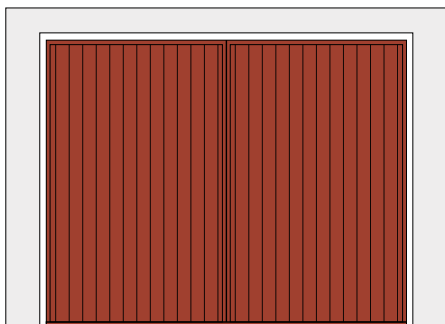

MODÈLE

Canada - RV85

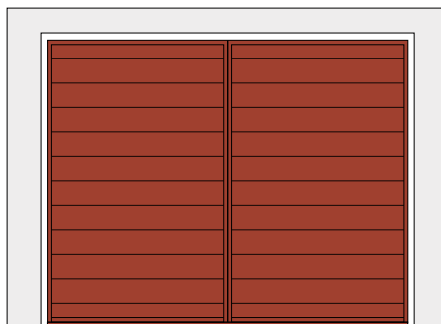

MODÈLE

Sardaigne - RH170

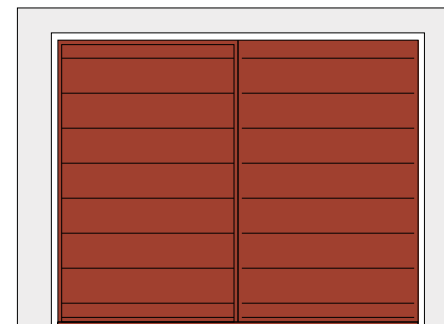

MODÈLE

Grèce - RH255

PANNEAU +VITRAGE

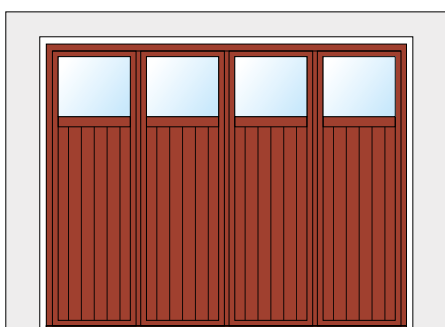

MODÈLE

Luxembourg - RV85

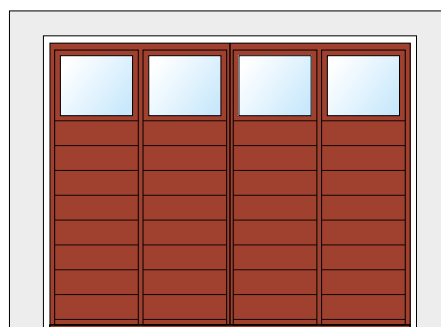

MODÈLE

Sicile - RH170

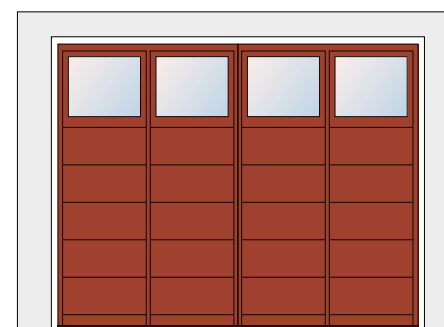

MODÈLE

Monténégro - RH255

Personnalisez votre porte de garage battante

Choisissez parmi un large choix de finitions.



Modèle SICILE, *Bleu canon métallisé*
Panneaux + vitrage

LES INFOS-CLÉS



Types de remplissage :

- Disponible avec 3 remplissages au choix, rainure verticale 85 mm ou horizontale 170 mm ou 255 mm
- Possibilité d'intégrer du vitrage (double, dépoli, clair, etc...)
- Option imposte : pleine ou vitrée



Composition des panneaux :

Épaisseur porte de garage de 33 mm.
Panneaux sandwichs isolants de 30 mm composés de 2 tôles aluminium et d'une mousse isolante haute densité pour une isolation optimale.



Hauteur et largeur **personnalisables**.
Pose **neuf** ou **rénovation**, ouverture intérieure ou extérieure.



23 couleurs disponibles au choix parmi le nuancier SIB

- Coloris chêne ambré en plus-value
- Possibilité d'harmoniser la couleur du précadre avec la porte





SIB 
L'EXTÉRIEUR PAR EXCELLENCE

Votre installateur SIB



210 route de Gautreau · B.P. 30032 · 85291 MORTAGNE-SUR-SÈVRE CEDEX (France)
TÉL. 02 51 63 02 71 · E-mail : sib@sib-europe.com · www.sib-europe.com

Conception et réalisation : SIB Europe. - Impression : Mars 2025, Offset 5.
Ce document n'est pas contractuel. - Ne pas jeter sur la voie publique.