

## CATALOGUE PRODUITS

**ASSORTIMENT  
COMPLET !**

TOUT CE QUE VOUS VOULEZ  
SAVOIR SUR LES PRODUITS  
ET LES POSSIBILITÉS DE  
VERASOL !



*La Passion pour la vie au  
grand air*



**BIENVENUE**  
DANS LE MONDE DE  
**VERASOL**

**LARGE  
CHOIX**

Merci de tout cœur pour l'intérêt que vous témoignez aux solutions de Verasol ! Depuis plus de 13 ans, la marque Verasol garantit des pergolas, jardins d'hiver, carport et palissades de jardin à faible entretien. Au cours des ans, la gamme a été étendue avec de nombreuses possibilités qui ne manqueront pas de vous séduire.



Parois coulissantes en verre pour en savoir plus : page 24

SOMMAIRE	
VERASOL	2
ALUMINIUM	4
LIGNES DE PERGOLA	6
GREENLINE PERGOLA	8
PROFILINE PERGOLA	12
HIGHLINE PERGOLA	16
LOUNGE	20
JARDINS D'HIVER	22
PAROIS COULISSANTES EN VERRE	24
CARPORTS	26
PALISSADES	28
STORE	30
PROFILÉS XS	32
OPTIONS	33
POSSIBILITÉS	34



Votre future pergola, jardin d'hiver, carport ou palissade est ainsi disponible dans de nombreuses possibilités avec des options associées attrayantes. Verasol travaille avec un réseau de distributeurs spécialisés. Il vous garantit un spécialiste des pergolas avec des hommes de métier chevronnés dans votre région ! Vous optez pour un produit de qualité Verasol ? Découvrez nos offres actuelles sur [www.verasol.fr](http://www.verasol.fr). Nous vous souhaitons beaucoup de plaisir avec votre prochain achat !

# ALUMINIUM

Le métal vert

Très grande  
longévité



Jules Verne

*Jules Verne, écrivain célèbre du XIXe siècle, était un génie et un visionnaire reconnu pour les innovations et possibilités techniques futures.*

*Jules Verne a effectué des recherches de qualité et a appliqué une logique scientifique. Dès 1865, il a reconnu la grande valeur et les nombreuses possibilités de l'aluminium.*

*Dans son monde imaginaire, il avait déjà construit sa fusée lunaire futuriste et son célèbre sous-marin Nautilus entièrement à base de ce métal unique qu'est l'aluminium.*

*L'aluminium est le matériau de base de haute qualité dans lequel sont fabriqués les pergolas, jardins d'hiver, carports et palissades Verasol.*

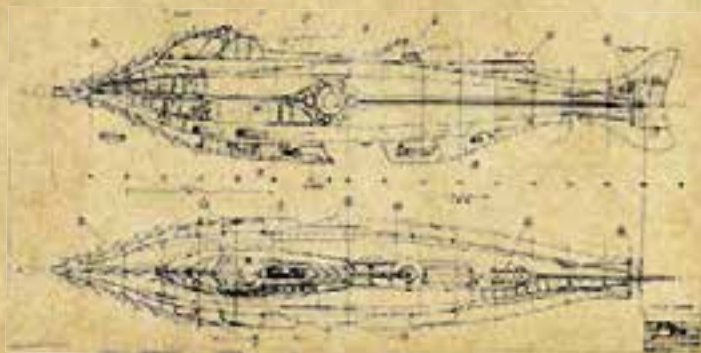

## LES AVANTAGES DE L'ALUMINIUM

*'Ce que signifie l'aluminium pour  
votre produit confort Verasol...'*

### Aluminium:

- ✓ Est un investissement durable
- ✓ N'est pas attaqué par le rayonnement UV ou l'humidité
- ✓ Pas de formation de rouille
- ✓ Ne travaille pas
- ✓ Est facile à l'entretien
- ✓ Ecologique pour l'environnement
- ✓ Recyclable à l'infini
- ✓ Très robuste, facile à usiner
- ✓ Présente un excellent rapport qualité/prix
- ✓ Résiste au feu

DURABLE



100 % RECYCLABLE



**Faible  
entretien**

TOUTES LES PERGOLAS SONT RÉALISÉES EXACTEMENT SELON VOS DIMENSIONS VOULUES.

## SYSTÈME DE PERGOLA **GREENLINE** La qualité abordable



- ✓ Concept écologique
- ✓ Choix entre 2 couleurs
- ✓ Prix attractifs
- ✓ 15 dimensions standard
- ✓ Finition plane des gouttières
- ✓ Polycarbonate de 16 mm, opalin ou clair
- ✓ Polycarbonate thermique en option
- ✓ Calcul de robustesse
- ✓ Possibilité de grande portée entre 2 montants

## SYSTÈME DE PERGOLA **PROFLINE** Flexible et complète



- ✓ Choix entre 14 couleurs
- ✓ 20 dimensions standard
- ✓ Profil décoratif rond standard
- ✓ Choix en option entre profils décoratifs de gouttière plates ou classiques
- ✓ Polycarbonate de 16 mm, 5 sortes
- ✓ Toit vitré en option
- ✓ Calcul de robustesse
- ✓ Solutions à angle interne/externe
- ✓ Possibilité de grande portée entre 2 montants

## SYSTÈME DE PERGOLA **HIGHLINE** Haut de gamme avec vitre



- ✓ Standard sur 2 montants
- ✓ Equipé de vitrage feuilleté Choix
- ✓ Standard parmi 14 coloris
- ✓ Choix parmi 3 profils décoratifs de gouttière
- ✓ Gouttière XS et traverses XS (XS signifie extra-robuste)
- ✓ Calcul de robustesse
- ✓ Options de luxe
- ✓ Vitrage athermique en option
- ✓ Solutions à angle interne/externe
- ✓ Linteau de renfort standard sous la gouttière

## MODÈLES À TOITURE

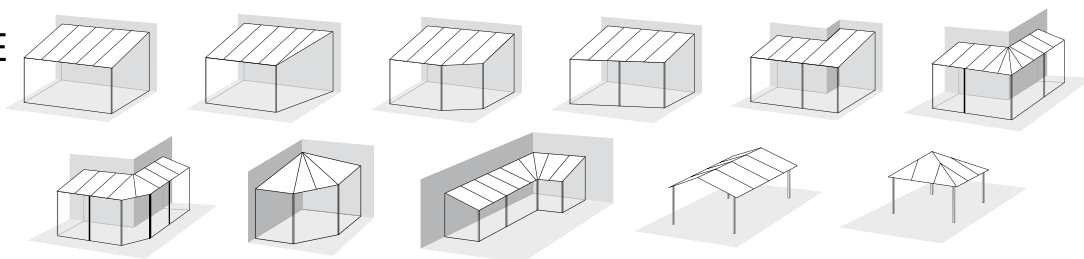

## OPTIONS

Les pergolas Verasol peuvent être étendues avec différentes options. Suivant vos souhaits, vous avez le choix entre des options de luxe ou de confort.



Spots LED variables



Linteaux en arc



Parois latérales



Contreventements



Store sous toiture



Store sur toiture



Voilages



Travail sur mesure



Profils XS extra-robustes



Chauffage de pergola



Finition de gouttière ronde



Finition de gouttière plate



Finition de gouttière classique



Massifs de fondation



Triangle de dormant



Toiture en éventail



Paquet à monter soi-même



Portes coulissantes

## ETAPE 1

Choisissez l'un de nos trois systèmes de pergola :

**GREENLINE**



**PROFILINE**



**HIGHLINE**



## ETAPE 2

Choisissez les dimensions et la forme, ce à quoi vous devez faire attention :

**HAUTEUR**

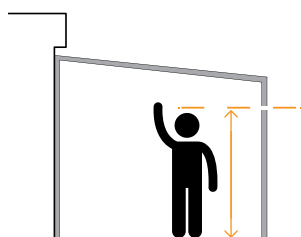

Déterminez la hauteur de passage minimale. Les pergolas sont placées avec une pente d'environ 8°. Cela représente 135 mm par mètre de pente.

**PROFONDEUR**

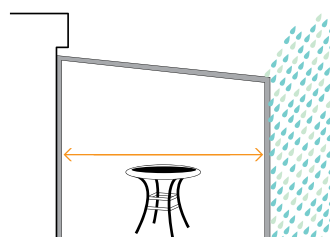

Tenez bien compte de la direction du vent. Vous éviterez ainsi les inconvénients de la pénétration de pluie battante.

**LARGEUR**

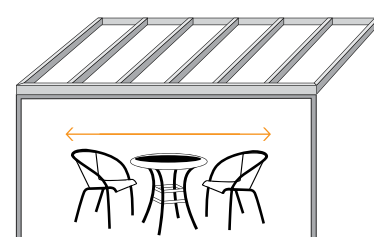

Pour déterminer la largeur exacte, nous vous conseillons d'installer complètement le set de jardin. Vous déterminez ainsi de manière simple quelle est la dimension minimale.

## ETAPE 3

Choisissez vos préférences personnelles. Couleur, style, toiture et options :

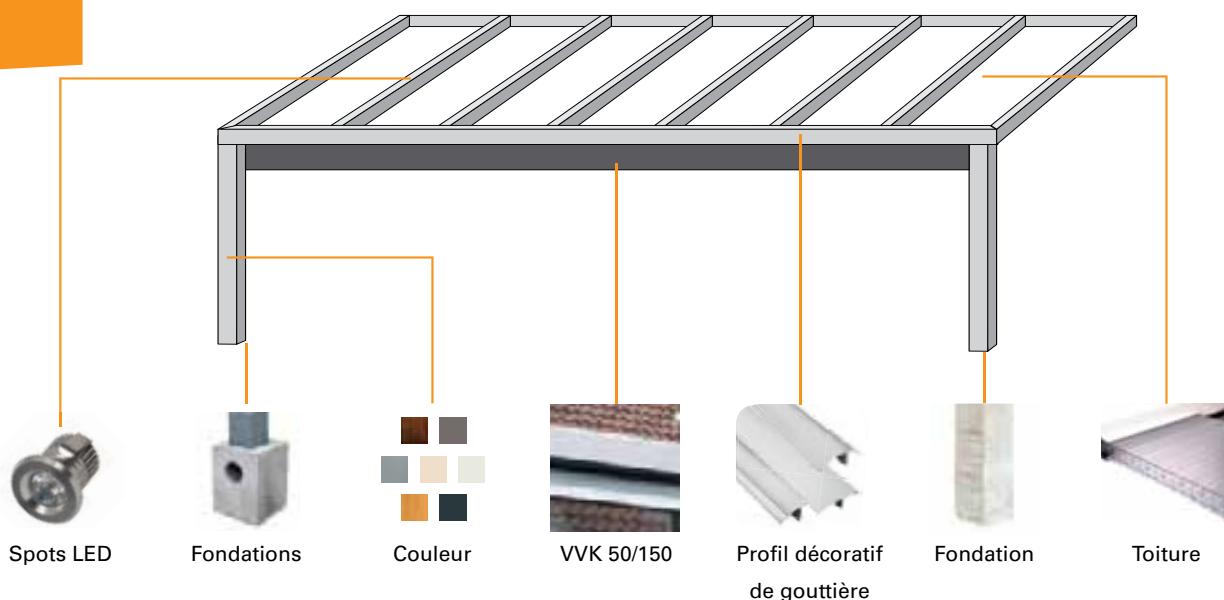



# GREENLINE

Qualité abordable

*' Nous avons vraiment été surpris par le prix abordable de cette pergola écologique !*

AVEC  
**CALCUL DE  
ROBUSTESSE**

La Verasol Greenline pergola est fabriquée de manière respectueuse de l'environnement et est pourvue d'une laque structurée résistante aux rayures. La conception spéciale des profilés d'aluminium permet de réduire la consommation de matériau sans perte aucune de robustesse. La Greenline est livrée comme un paquet complet à monter soi-même et peut être étendue avec des options attrayantes.





- ✓ Concept écologique
- ✓ Choix entre 2 couleurs
- ✓ Prix attractifs
- ✓ 15 dimensions standard
- ✓ Finition plane de gouttière
- ✓ Polycarbonate de 16 mm, opalin ou clair
- ✓ Polycarbonate thermique en option
- ✓ Calcul de robustesse
- ✓ Possibilité de grande portée entre 2 montants

# GREENLINE

Qualité abordable



15  
DIMENSIONS  
STANDARD



## PORTÉES MAXIMALES

### GREENLINE

6000 x 3000 mm

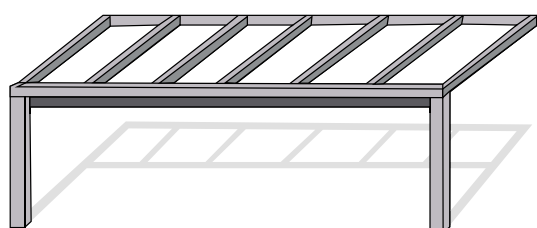

Profil de gouttière Greenline  
Avec VVK 110/110

### GREENLINE

6000 x 3500 mm

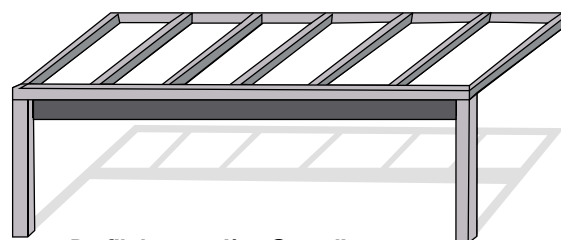

Profil de gouttière Greenline  
Avec VVK 50/150

## DIMENSIONS

**Modèle**   **Montants**   **Dimensions**

**Modèle A**   2   3000 mm largeur x 2000 mm profondeur

**Modèle B**   2   3000 mm largeur x 2500 mm profondeur

**Modèle C**   2   4000 mm largeur x 2500 mm profondeur

**Modèle D**   3   5000 mm largeur x 2500 mm profondeur

**Modèle E**   3   6000 mm largeur x 2500 mm profondeur

**Modèle F**   3   7000 mm largeur x 2500 mm profondeur

**Modèle G**   2   3000 mm largeur x 3000 mm profondeur

**Modèle H**   2   4000 mm largeur x 3000 mm profondeur

**Modèle I**   3   5000 mm largeur x 3000 mm profondeur

**Modèle J**   3   6000 mm largeur x 3000 mm profondeur

**Modèle K**   3   7000 mm largeur x 3000 mm profondeur

**Modèle L**   2   3000 mm largeur x 3500 mm profondeur

**Modèle M**   2   4000 mm largeur x 3500 mm profondeur





**Modèle N**   3   5000 mm largeur x 3500 mm profondeur

**Modèle O**   3   6000 mm largeur x 3500 mm profondeur

**Modèle P**   3   7000 mm largeur x 3500 mm profondeur

Dimensions de plus de 7 mètres de largeur possibles également.

## TOITURES

-  Polycarbonate clair structure X
-  Polycarbonate athermique structure X
-  Polycarbonate opalin structure X
-  Polycarbonate clair Wide 32
-  Polycarbonate athermique Wide 32

### TRAVERSE GREENLINE



### GOUTTIÈRE GREENLINE



## OPTIONS

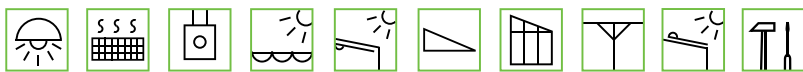

Voir la page 6 pour l'explication des pictogrammes; voir la page 36 pour des exemples d'exécutions spéciales.

## COULEURS

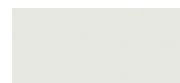

Laque structurée  
RAL 9010



Laque structurée  
anthracite



## OPTIONS SOUVENT CHOISIES



Chauffage de pergola

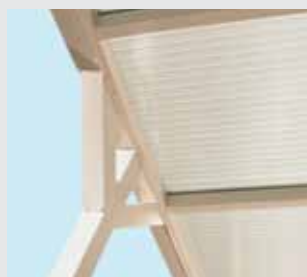

Contreventements



Voilages



Spots LED variables

# PROFILINE

Flexible et complète



TRAVAIL SUR MESURE  
JUSQU'À  
**7 MÈTRES DE  
PROFONDEUR**

La Verasol Profiline pergola vous offre la liberté totale pour configurer vous-même votre pergola. Vous avez la possibilité de choix entre 7 coloris standard, un travail complet sur mesure et 6 sortes de toiture. Votre pergola Profiline peut être transformée directement ou ultérieurement en un véritable jardin d'hiver !

*'Les meubles de jardin et les jouets peuvent rester simplement sous la pergola.'*



- ✓ Choix entre 14 couleurs
- ✓ 20 dimensions standard
- ✓ Profil décoratif rond standard
- ✓ En option, choix entre profil décoratif de gouttière plate ou classique
- ✓ Polycarbonate de 16 mm, 5 sortes
- ✓ Toiture vitrée en option
- ✓ Calcul statique
- ✓ Solutions à angle interne/externe
- ✓ Possibilité de grande portée entre 2 montants

# PROFILINE

Flexible et complète

CHOIX  
FLEXIBLE À  
100% !



## OPTIONS

Voir la page 6 pour l'explication des pictogrammes; voir la page 36 pour des exemples d'exécutions spéciales.



## COULEURS STANDARD

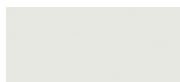

RAL 9016



RAL 9001



Laque structurée  
bronze



Laque structurée  
anthracite



Laque structurée  
argent



Chêne clair



Chêne foncé

## COULEURS SPÉCIALES



Laque structurée  
noire



Laque structurée  
brune



Laque structurée  
grise



Laque structurée  
bleue



Laque structurée  
rouge



Laque structurée  
verte



Laque structurée  
RAL 9001

## TOITURES

Polycarbonate clair structure X

Polycarbonate athermique structure X

Polycarbonate opalin structure X

Polycarbonate clair Wide 32

Polycarbonate athermique Wide 32

Vitrage transparent

Vitrage athermique

## DIMENSIONS Profiline avec polycarbonate

## DIMENSIONS Profiline avec verre

### Montants Dimensions

### Montants Dimensions

2	3000 mm largeur x 2500 mm profondeur
2	4000 mm largeur x 2500 mm profondeur
3	5000 mm largeur x 2500 mm profondeur
3	6000 mm largeur x 2500 mm profondeur
3	7000 mm largeur x 2500 mm profondeur

3	3000 mm largeur x 2500 mm profondeur
3	4000 mm largeur x 2500 mm profondeur
4	5000 mm largeur x 2500 mm profondeur
4	6000 mm largeur x 2500 mm profondeur
4	7000 mm largeur x 2500 mm profondeur

2	3000 mm largeur x 3000 mm profondeur
2	4000 mm largeur x 3000 mm profondeur
3	5000 mm largeur x 3000 mm profondeur
3	6000 mm largeur x 3000 mm profondeur
3	7000 mm largeur x 3000 mm profondeur

3	3000 mm largeur x 3000 mm profondeur
3	4000 mm largeur x 3000 mm profondeur
4	5000 mm largeur x 3000 mm profondeur
4	6000 mm largeur x 3000 mm profondeur
4	7000 mm largeur x 3000 mm profondeur

2	3000 mm largeur x 3500 mm profondeur
2	4000 mm largeur x 3500 mm profondeur
3	5000 mm largeur x 3500 mm profondeur
3	6000 mm largeur x 3500 mm profondeur
3	7000 mm largeur x 3500 mm profondeur

3	3000 mm largeur x 3500 mm profondeur
3	4000 mm largeur x 3500 mm profondeur
4	5000 mm largeur x 3500 mm profondeur
4	6000 mm largeur x 3500 mm profondeur
4	7000 mm largeur x 3500 mm profondeur

2	3000 mm largeur x 4000 mm profondeur
2	4000 mm largeur x 4000 mm profondeur
3	5000 mm largeur x 4000 mm profondeur
3	6000 mm largeur x 4000 mm profondeur
3	7000 mm largeur x 4000 mm profondeur

3	3000 mm largeur x 4000 mm profondeur
3	4000 mm largeur x 4000 mm profondeur
4	5000 mm largeur x 4000 mm profondeur
4	6000 mm largeur x 4000 mm profondeur
4	7000 mm largeur x 4000 mm profondeur

Tous les formats intermédiaires sont possibles.  
Dimensions de plus de 7 mètres de largeur possibles également.

Tous les formats intermédiaires sont possibles.  
Dimensions de plus de 7 mètres de largeur possibles également.

## PROFILS DÉCORATIFS DE GOUTTIÈRE

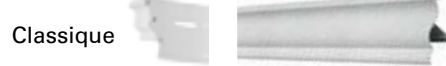

## PORTÉES MAXIMALES

### Profiline polycarbonate

6000 x 4000 mm

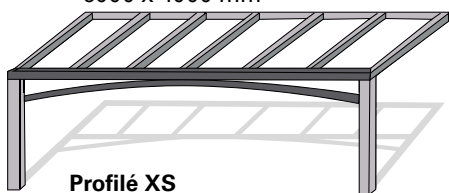

#### Profilé XS

Avec linteau en arc  
et profilé VVK 80/40XS

7000 x 4000 mm

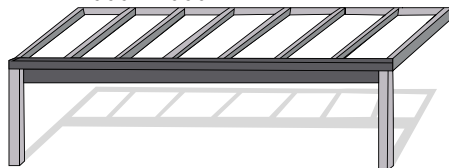

#### Profilé XS

Avec VVK 50/150  
et VVK 80/40

### Profiline verre

6000 x 3000 mm

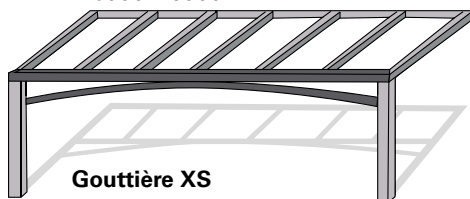

#### Gouttière XS

Avec linteau en arc  
et VVK 60/40B

6000 x 4000 mm

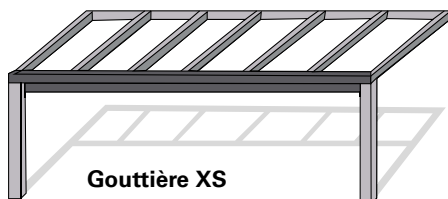

#### Gouttière XS

Avec VVK 110/110  
+ VVK 60/40B

7000 x 4000 mm

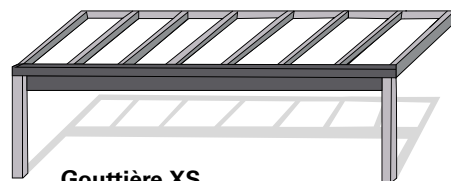

#### Gouttière XS

Avec VVK 50/150  
+ VVK 60/40B

### TRAVERSE PROFILINE



### GOUTTIÈRE STANDARD PROFILINE



# HIGHLINE

Le haut de gamme  
vitré

*' Nous sommes vraiment  
gâtés avec la qualité de  
pointe et le luxe total  
de notre pergola.'*

7000 X 4000 MM OP  
**SUR 2 MONTANTS**

La Verasol Highline pergola est équipée d'origine des profilés Verasol XS, qui garantissent une capacité de charge accrue pour toitures vitrées. Votre Verasol Highline peut être fabriquée entièrement selon vos souhaits, dans large choix de couleurs, sans délai de livraison plus longs. La toiture est équipée en standard de verre feuilleté clair, pour que vous puissiez profiter au mieux de chaque type de temps.





- ✓ Standard sur 2 montants
- ✓ Vitrage feuilleté
- ✓ Choix standard parmi 14 coloris
- ✓ Choix entre 3 profils décoratifs de gouttière
- ✓ Gouttière XS et chevrons XS (XS = extra-robustes)
- ✓ Calcul de robustesse
- ✓ Options de luxe
- ✓ Vitrage athermique en option
- ✓ Solution à angle interne/externe

# HIGHLINE

Le haut de gamme vitré



## COULEURS



RAL 9016



RAL 9001



Laque structurée bronze



Laque structurée anthracite



Laque structurée argent



Chêne clair



Chêne foncé



Laque structurée noire



Laque structurée brune



Laque structurée grise



Laque structurée bleue



Laque structurée rouge



Laque structurée verte





Laque structurée RAL 9001

## DIMENSIONS

Montants	Dimensions
2	3000 mm largeur x 2500 mm profondeur
2	4000 mm largeur x 2500 mm profondeur
2	5000 mm largeur x 2500 mm profondeur
2	6000 mm largeur x 2500 mm profondeur
2	7000 mm largeur x 2500 mm profondeur
2	3000 mm largeur x 3000 mm profondeur
2	4000 mm largeur x 3000 mm profondeur
2	5000 mm largeur x 3000 mm profondeur
2	6000 mm largeur x 3000 mm profondeur
2	7000 mm largeur x 3000 mm profondeur
2	3000 mm largeur x 3500 mm profondeur
2	4000 mm largeur x 3500 mm profondeur
2	5000 mm largeur x 3500 mm profondeur
2	6000 mm largeur x 3500 mm profondeur
2	7000 mm largeur x 3500 mm profondeur
2	3000 mm largeur x 4000 mm profondeur
2	4000 mm largeur x 4000 mm profondeur
2	5000 mm largeur x 4000 mm profondeur
2	6000 mm largeur x 4000 mm profondeur
2	7000 mm largeur x 4000 mm profondeur

Tous les formats intermédiaires sont possibles.  
Dimensions de plus de 7 mètres de largeur possibles également.

## TOITURES

-  Vitrage transparent
-  Vitrage athermique
-  Vitrage HR++

## PROFILS DÉCORATIFS DE GOUTTIÈRES

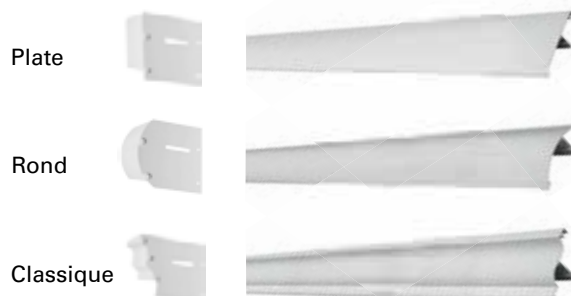

### HIGHLINE (XS-) TRAVERSE



### HIGHLINE (XS-) GOUTTIÈRE



## PORTÉES MAXIMALES

### HIGHLINE 6000 x 3000 mm

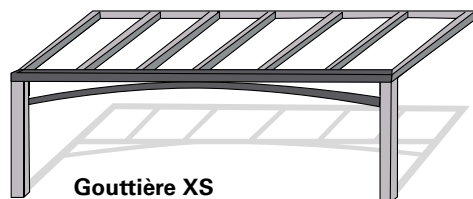

**Gouttière XS**  
Avec linteau en arc  
et VVK 60/40B

### HIGHLINE 7000 x 4000 mm

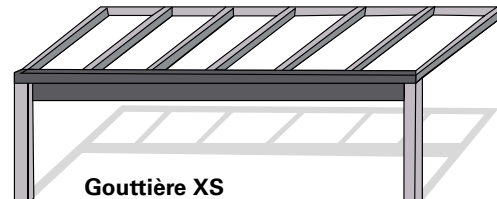

**Gouttière XS**  
Avec VVK 50/150  
+ VVK 60/40B

## OPTIONS

Voir la page 6 pour l'explication des pictogrammes; voir la page 36 pour des exemples d'exécutions spéciales.



## OPTIONS SOUVENT CHOISIES



Stores sous toiture



Spots LED variables



Imposte



Parois coulissantes en verre

# LOUNGE

Construction isolée



FABRIQUE  
A VOS  
MESURES



## COULEURS STANDARD

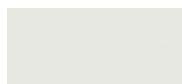

RAL 9016



RAL 9001



Laque structurée  
bronze



Laque structurée  
anthracite



Laque structurée  
argent



Chêne clair



Chêne foncé

## COULEURS SPÉCIALES



Laque structurée  
noire



Laque structurée  
brune



Laque structurée  
grise



Laque structurée  
bleue



Laque structurée  
rouge



Laque structurée  
verte

















Laque structurée  
RAL 9001

## DIMENSIONS

Montants	Dimensions
2	4000 mm largeur x 2500 mm profondeur
2	5000 mm largeur x 2500 mm profondeur
2	6000 mm largeur x 2500 mm profondeur
3	7000 mm largeur x 2500 mm profondeur
2	4000 mm largeur x 3000 mm profondeur
2	5000 mm largeur x 3000 mm profondeur
2	6000 mm largeur x 3000 mm profondeur
3	7000 mm largeur x 3000 mm profondeur
2	4000 mm largeur x 3500 mm profondeur
2	5000 mm largeur x 3500 mm profondeur
2	6000 mm largeur x 3500 mm profondeur
3	7000 mm largeur x 3500 mm profondeur
2	4000 mm largeur x 4000 mm profondeur
2	5000 mm largeur x 4000 mm profondeur
2	6000 mm largeur x 4000 mm profondeur
3	7000 mm largeur x 4000 mm profondeur

Tous les formats intermédiaires sont possibles.

## TOITURES

-   Polycarbonate clair structure X
-   Polycarbonate athermique structure X
-   Polycarbonate opalin structure X
-   Polycarbonate clair Wide 32
-   Polycarbonate athermique Wide 32
-   Vitrage clair
-   Vitrage athermique



## OPTIONS SOUVENT CHOISIES



Chauffage de pergola



Parois latérales



Parois coulissantes en verre



Spots LED variables

# JARDINS D'HIVER

**10 ANS  
DE GARANTIE**

Pour beaucoup, le jardin constitue un lieu de détente et une source de nouvelles inspirations. Bien entendu, les conditions météo doivent s'y prêter. Verasol propose différentes solutions pour profiter à tout instant de ce lieu unique.

*' Nous sommes de véritables amateurs du grand air. Grâce à son ouverture totale, ce jardin d'hiver s'harmonise parfaitement avec notre style de vie.'*



La jardin d'hiver Verasol est une combinaison entre la Verasol pergola bien connue et de parois parfaitement assorties. Une garantie pour une vie au grand jour ! Les jardins d'hiver Verasol sont disponibles en aluminium et verre en de nombreux formats standard, ou comme une réalisation sur mesure.

# PAROIS COU- LISSANTES EN VERRE

Jardins d'hiver



100%  
TRANSPARENT



## COULEURS



RAL 9016



RAL 9001



Eluxal EV-1

Autres combinaisons de couleur sur demande

- ✓ Fabriquées à vos mesures en verre de sécurité de 10 mm d'épaisseur
- ✓ Disponibles en 14 coloris
- ✓ Verrouillage complet par verrou au sol
- ✓ Pourvues d'un verrou de nettoyage
- ✓ Profilés en U sur les montants
- ✓ Profilés à brosse pour une fermeture étanche aux courants d'air
- ✓ Poignée et prises de vitrage inox robustes
- ✓ Jusqu'à 12 mètres de large et 2,6 mètres de haut !
- ✓ Roulettes en téflon trempé, roulement sans entretien
- ✓ Large choix de boutons de porte
- ✓ Possibilité de serrure à cylindre optionnelle
- ✓ Verre opalin en option



# DIMENSIONS PORTES COULISSANTES

## 2-vantaux

1600 - 2400 mm largeur 1900 - 2600 mm hauteur

3200 - 4800 mm largeur 1900 - 2600 mm hauteur



## 3-vantaux

2400 - 3600 mm largeur 1900 - 2600 mm hauteur

4800 - 7200 mm largeur 1900 - 2600 mm hauteur



## 4-vantaux

3200 - 4800 mm largeur 1900 - 2600 mm hauteur

6400 - 9600 mm largeur 1900 - 2600 mm hauteur



## 5-vantaux

4000 - 6000 mm largeur 1900 - 2600 mm hauteur

8000 - 12000 mm largeur 1900 - 2600 mm hauteur



## 6-vantaux

4800 - 7200 mm largeur 1900 - 2600 mm hauteur

9600 - 14400 mm largeur 1900 - 2600 mm hauteur



Tous les formats intermédiaires sont possibles.

# COUVERTURES DE TOIT

Verre clair

Polycarbonate clair structure X

Polycarbonate clair Wide 32

Verre athermique

Polycarbonate athermique structure X

Polycarbonate athermique

Verre HR++

Polycarbonate opalin structure X



Double bouton de porte



Verrou au sol



Paroi latérale avec triangle de dormant

# CARPORTS

Profiter confortablement



*'C'est agréable d'entrer et sortir sous le carport. Surtout pendant une averse.'*



Le Verasol carport cintré constitue la solution dans beaucoup de situations. Il peut être installé isolément, mais bien sûr aussi contre l'habitation ou le garage. Bien

entendu, le carport peut servir aussi de couverture isolée pour votre jacuzzi ou terrasse au fond du jardin.

- ✓ Construction autoportante
- ✓ Evacuation intégrée des eaux de pluie
- ✓ Entretien réduit
- ✓ Calcul de robustesse

## TOITURES

Polycarbonate

- ☀ Clair structure X
- ☀ Opalin X-Structuur

## DIMENSIONS

### Carports:

4000 mm largeur x 3200 mm profondeur
4000 mm largeur x 3700 mm profondeur
5000 mm largeur x 3200 mm profondeur
5000 mm largeur x 3700 mm profondeur
6000 mm largeur x 3200 mm profondeur
6000 mm largeur x 3700 mm profondeur
7000 mm largeur x 3200 mm profondeur
7000 mm largeur x 3700 mm profondeur

## GOUTTIÈRE



## COULEURS

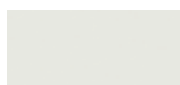

Laque structurée  
RAL 9010



Structure  
anthracite

## OPTIONS SOUVENT CHOISIE



Spots LED variables à  
télécommande



Option poteaux rentrés  
de 800 mm

# PALLISADES

Et parois de pergola



*' Pour nous la palissade parfaite, aucun entretien, une intimité totale et magnifiquement exécutés.'*



Depuis quelques années, on consacre de plus en plus d'attention à une palissade stylée du jardin. En général, on utilise pour ce faire du bois traité ou des essences dures. Ces produits exigent un entretien annuel et présentent une longévité limitée. Verasol vous propose des solutions parfaites pour une palissade sans entretien de votre jardin. Les palissades sont réalisées en matériaux durables, comme l'aluminium et le composite. Ces

matériaux garantissent une longévité importante et un cachet esthétique durable. Vous pouvez configurer votre palissade selon les dimensions voulues. En outre, vous pouvez choisir différentes structures des panneaux, qui s'harmonisent complètement avec votre style. Les palissades peuvent aussi servir parfaitement de cloisons de pergola assorties.

# ALUMINIUM



# COMPOSITE



## COULEURS ALUMINIUM

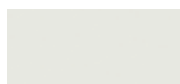

RAL 9016



RAL 9001



Laque structurée  
bronze



Laque structurée  
anthracite



Argent

## COULEURS COMPOSITE



Brun clair



Anthracite



Argent

- ✓ Faible entretien
- ✓ Possibilité de travail sur mesure
- ✓ Matériaux durables
- ✓ Longévité élevée
- ✓ Facile à installer

**NOUVEAU**



Aluminium



Aluminium avec composite



Aluminium avec composite



Aluminium avec polycarbonate

## STORE Sous toiture



*'Une détente délicieuse  
à l'ombre grâce à notre  
pare-soleil sous toi-  
ture*

Lorsqu'il fait vraiment trop chaud dehors, vous pouvez parfaitement rester installé confortablement sous votre pergola. Verasol a mis au point des stores sous toiture spécialement pour ses pergolas et jardins d'hiver. Les pare-soleil sous toiture de Verasol sont disponibles en de nombreux coloris et motifs, et sont disponibles sur mesure.

Les stores sous toiture Verasol possèdent un entraînement électrique. Vous pouvez commander le store sous toiture à l'aide de l'interrupteur fourni, ou avec une télécommande manuelle en option.

- ✓ Faible hauteur d'installation
- ✓ Avec télécommande en option
- ✓ La toile est abritée du vent et de la pluie
- ✓ Nombreux coloris et motifs disponibles
- ✓ Protection solaire parfaite, pratiquement sans entretien

## STORE Sur toiture



Verasol a mis au point des store sur toiture spécialement pour ses pergolas et jardins d'hiver. Ces stores sont disponibles en de nombreux coloris et motifs, et sont disponibles sur mesure. Les stores sur toiture Verasol possèdent un entraînement électrique.

La commande se fait à l'aide de l'interrupteur fourni ou une télécommande manuelle en option.

- ✓ Avec télécommande en option
- ✓ Nombreux coloris et motifs disponibles
- ✓ Protection solaire parfaite, pratiquement sans entretien
- ✓ Construction robuste

## VOILAGES



Ombrage et ambiance. Les voilages de Verasol peuvent être montés aisément dans chaque pergola ou jardin d'hiver. Une tringle de manœuvre spéciale permet d'ouvrir ou de fermer séparément chaque bande des voilages.

- ✓ Simple à monter et à manœuvrer
- ✓ Prix attrayant
- ✓ Disponible de stock
- ✓ Largeurs maximales de 980 mm
- ✓ Lavable à 30 °C

Les voilages de Verasol sont livrés complets comme paquet à monter soi-même, avec matériel de fixation et manuel de montage pratique.

## STORES VERTICAUX



Découvrez les Verasol stores verticaux anti-tempête à prix serré. Grâce au guidage latéral super-robuste et à la toile d'écran de haute qualité, les Verasol stores verticaux sont idéaux comme parois latérales et avant pour votre

pergola. Les Verasol stores verticaux sont disponibles en de nombreux coloris et sortes de toile. En outre, vous avez le choix entre différentes sortes de commande, comme un sélecteur ou une télécommande multicanal.

# PROFILES XS

Construction extra-robuste pour portées

*Une portée allant jusqu'à 7 mètres sur 2 montants.*



## Gouttière XS



Renfort aluminium ou acier pour portées XS

Profilé de gouttière XS à 3 chambres

Crépine

Traverse XS avec renfort en croix

Poutre de linteau XS VVK pour portées XXS

Montant avec évacuation interne

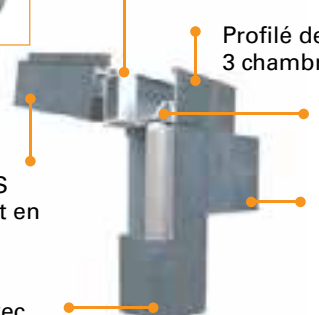

## Massif de fondation

Tuyau de descente interne

Evacuation des eaux de précipitation

Massif de fondation



## Traverse XS avec toiture

Toiture polycarbonate

Couverture en caoutchouc

Caoutchouc de toit XL

Traverse XS avec renfort en croix

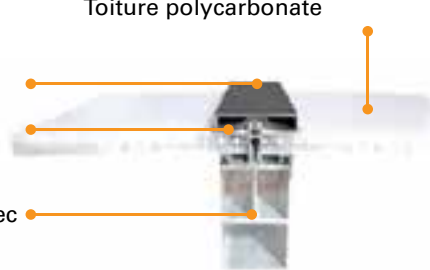

Toiture verre feuilleté mat

Toiture verre feuilleté clair

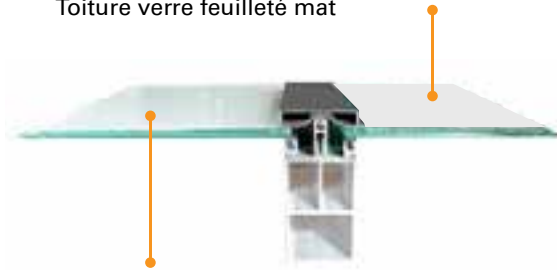

Avec les profilés XS ultra-robustes de Verasol, vous êtes certain d'une construction qui résiste à tout. Ces profilés XS viennent bien à propos si vous optez pour une toiture vitrée de profondeur 3 500 mm ou plus. Mais également si une grande portée entre 2 montants est importante pour

vos projets, le profilé de gouttière Verasol XS de 6 mm d'épaisseur offre la solution idéale ! Les profilés XS sont fabriqués eux aussi en Europe en aluminium 6063 avec un degré de dureté de F25. Ils sont revêtus par poudre sous Qualicoat avec une garantie de 10 ans.



# OPTIONS

Pergolas / jardins d'hiver



Spots LED variables à télécommande  
2 Watt par lampe  
25 000 heures de fonctionnement



Chauffage de pergola avec télécommande



Massifs de fondation (avec évacuation des eaux de pluie)



Profilés à visser



Evacuation des eaux de pluie à travers le toit



Balustrade de pergola



Contreventements



Solutions pour angle intérieur



Solutions pour angle extérieur



Pergola sur étrier mural



Triangle de dormant



Montage sur tuiles 1



Montage sur tuiles 2, montage sur toit en pente

## POSSIBILITÉS



Formes spéciales de toit



Jardin d'hiver, anthracite avec paroi coulissante en verre



Jardin d'hiver avec store sous toitures se prolongeant dans l'auvent de l'habitation



Jardin d'hiver en aluminium avec paroi latérale



Solution sur mesure pour jardin d'hiver



Pergola réalisée en structure bois



Greenline avec parois coulissantes en verre



Triangle latéral en aluminium



Pergola avec extension de parois fermées



Pergola avec triangle et stores verticaux comme paroi latérale



Pergola préau



Paroi latérale avec porte



Coulissante



Paroi latérale transparente Jardin d'hiver avec paroi latérale et parois coulissantes en verre

# POSSIBILITÉS



Profiline Pergola avec arche aluminium



Profiline Pergola avec rive de toit décalée



Pergola avec entrée séparée vers l'avant de l'habitation



Highline Pergola en exécution couleur spéciale



Pergola avec écrans comme paroi avant



Jardin d'hiver en aluminium avec toit en éventail



Construction spéciale de toiture en éventail, exécution aspect bois



Construction spéciale carport avec toit en bâtière et parois latérales



Highline Pergola en teinte spéciale verte avec contreventements



Profile Pergola avec pare-soleil sous toiture



Jardin d'hiver avec écran



Evacuation des eaux de pluie en surface



Profile Pergola anthracite avec arche aluminium

## POSSIBILITÉS



Profiline Pergola en couleur spéciale avec parois coulissantes en verre



Jardin d'hiver en aluminium anthracite



Jardin d'hiver en aluminium blanc



Toiture double pente pour établissement de restauration



Jardin d'hiver en aluminium anthracite avec parois latérales spéciales



Pergola Profiline avec parois coulissantes en verre



Store sous toiture



Toiture pyramidale sur mesure



Construction à toit rayonnant et paroi latérale en aluminium/composite



Pergola lounge avec toit en double pente



Possibilités spéciales d'annexe



Profiline Pergola avec VVK 50/150



Triangle de dormant avec verre ou polycarbonate



# VERASOL

COUVERTURE DE TERRASSE • CARPORTS • PALISSADES

## Pourquoi opter pour des produits de qualité Verasol ?

- ✓ Verasol fournit un certificat de garantie avec chaque produit
- ✓ Les produits Verasol sont fabriqués en Allemagne
- ✓ Solutions durables à faible entretien
- ✓ Délais de livraison réduits, même pour les solutions sur mesure
- ✓ Rapport parfait qualité/prix

Verasol travaille uniquement avec des revendeurs Verasol sélectionnés qui connaissent leur métier. Votre revendeur Verasol est :